

Cuprins

ȚEVI ȘI FITINGURI

Fitinguri din fontă maleabilă.....	114
Fitinguri din fontă maleabilă cu zincare specială GEBO PLATINUM.....	119
Elemente sudabile.....	123
Fitinguri din fontă ductilă cu prindere rapidă pentru sisteme anti-incendiu.....	126
Fitinguri de îmbinare rapidă GEBO.....	132
Țevi din cupru FEINROHREN.....	135
Țeavă de cupru GREEN®.....	136
Țeavă de cupru multistrat HYDROSAN®.....	137
Țeavă din cupru LWC (Level Wound Coil) SUPERGREEN FIVE STARS (fără caneluri) și FEINGROOVE (cu caneluri).....	138
Țeavă din cupru MEDICALFEIN, cu marcaj CE 0546.....	138
Fitinguri din cupru cu lipire capilară.....	142
Fitinguri din cupru pentru sertizare.....	149
Fitinguri din alamă.....	153
Fitinguri din alamă cromat GOBE.....	157
Țevi și fittinguri din oțel carbon.....	159
Țevi și fittinguri din oțel inox.....	170
Țevi și fittinguri multistrat FIV.....	181
Fitinguri de strângere pentru țevi multistrat APE.....	184
Fitinguri de sertizare pentru țeavă multistrat FIV.....	187
Sisteme PPRC pentru instalații sanitare și încălzire SUPRATHERM.....	191
Racorduri flexibile pentru apă și gaz.....	199
Racorduri cupru pentru instalații sanitare.....	204
Țevi din polietilenă de înaltă densitate.....	206
Fitinguri de compresiune din PP pentru țevi PEID POLIEXT.....	207
Sisteme de canalizare interioară.....	212
Sisteme de canalizare exterioară.....	215
Cămine de inspecție și curățare.....	220
Plăci și tuburi izolante KAIFLEX.....	222
Izolanți PLAMAFLEX.....	227
Produse pentru prinderea și fixarea țevilor, obiectelor termo-sanitare.....	228



Tevi și fittinguri

2

2 țevi și fittinguri

Fitinguri din fontă maleabilă



Cot filet interior

Dimensiune (inch)	Cantitate/ambalaj (buc)	Cod articol	
		Negru	Zincat
3/8"	300	10230178	10230375
1/2"	170	10230190	10230415
3/4"	90	10230177	10230414
1"	100	10230188	10230189
1 1/4"	70	10230180	10230181
1 1/2"	50	10230182	10230183
2"	25	10230175	10230374
2 1/2"	12	10230187	10230174
3"	10	10230333	10230176
4"	5	10230463	10230179



Cot filet interior-exterior

Dimensiune (inch)	Cantitate/ambalaj (buc)	Cod articol	
		Negru	Zincat
3/8"	260	10230416	10230196
1/2"	160	10230185	10230186
3/4"	100	10230195	10230380
1"	80	10230376	10230184
1 1/4"	50	10230198	10230199
1 1/2"	40	10230381	10230378
2"	20	10230379	10230192
2 1/2"	12	10230377	10230191
3"	10	10230193	10230194
4"	5	10230464	10230197



Mufă filet interior

Dimensiune (inch)	Cantitate/ambalaj (buc)	Cod articol	
		Negru	Zincat
3/8"	250	10230007	10230403
1/2"	200	10230012	10230013
3/4"	130	10230005	10230006
1"	120	10230366	10230002
1 1/4"	100	10230009	10230367
1 1/2"	70	10230010	10230011
2"	36	10230402	10230001
2 1/2"	20	10230003	10230000
3"	14	10230243	10230004
4"	8	10230244	10230008

Mufă filet interior dreapta-stânga

Dimensiune (inch)	Cantitate/ambalaj (buc)	Cod articol	
		Negru	Zincat
1/2"	200	10230813	
3/4"	140	10230814	
1"	180	10230815	



Niplu filet exterior

Dimensiune (inch)	Cantitate/ambalaj (buc)	Cod articol	
		Negru	Zincat
3/8"	360	10230053	10230353
1/2"	250	10230350	10230037
3/4"	160	10230051	10230052
1"	120	10230035	10230036
1 1/4"	100	10230406	10230055
1 1/2"	80	10230056	10230057
2"	50	10230040	10230041
2 1/2"	24	10230038	10230039
3"	8	10230465	10230050
4"	4	10230466	10230054



Niplu filet interior dreapta-stânga

Dimensiune (inch)	Cantitate/ambalaj (buc)	Cod articol	
		Negru	Zincat
1/2"	250	10230816	
3/4"	160	10230817	
1"	120	10230818	



Teu egal

Dimensiune (inch)	Cantitate/ambalaj (buc)	Cod articol	
		Negru	Zincat
3/8"	140	10230140	10230141
1/2"	100	10230136	10230137
3/4"	60	10230411	10230343
1"	60	10230134	10230135
1 1/4"	34	10230143	10230144
1 1/2"	24	10230344	10230145
2"	24	10230149	10230150
2 1/2"	8	10230342	10230138
3"	4	10230467	10230139
4"	2	10230468	10230142



2 țevi și fittinguri

Racord olandez drept filet interior



Dimensiune (inch)	Cantitate/ambalaj (buc)	Cod articol	
		Negru	Zincat
3/8"	120	10230357	10230469
1/2"	80	10230072	10230073
3/4"	60	10230089	10230076
1"	60	10230069	10230070
1 1/4"	40	10230078	10230079
1 1/2"	30	10230358	10230082
2"	20	10230084	10230359
2 1/2"	10	10230074	10230356
3"	8	10230090	10230091
4"	4	10230471	10230451

Racord olandez drept filet interior - exterior



Dimensiune (inch)	Cantitate/ambalaj (buc)	Cod articol	
		Negru	Zincat
1/2"	60	10230355	10230071
3/4"	40	10230092	10230093
1"	50	10230067	10230068
1 1/4"	30	10230077	10230407
1 1/2"	24	10230080	10230081
2"	14	10230075	10230083
2 1/2"	6	10230085	10230086
3"	4	10230087	10230088

Dop filetat



Dimensiune (inch)	Cantitate/ambalaj (buc)	Cod articol	
		Negru	Zincat
3/8"	550	10230221	10230387
1/2"	400	10230216	10230386
3/4"	250	10230219	10230220
1"	200	10230214	10230215
1 1/4"	140	10230222	10230223
1 1/2"	100	10230224	10230225
2"	66	10230217	10230218

Mufă redusă filet interior



Dimensiune (inch)	Cantitate/ambalaj (buc)	Cod articol	
		Negru	Zincat
1/2" x 3/8"	250	10230405	10230235
3/4" x 1/2"	120	10230030	10230031
1" x 1/2"	140	10230032	10230033
1" x 3/4"	140	10230034	10230349
1 1/4" x 1/2"	120	10230044	10230045
1 1/4" x 3/4"	120	10230046	10230351
1 1/4" x 1"	100	10230042	10230043

Niplu redus filet exterior

Dimensiune (inch)	Cantitate/ambalaj (buc)	Cod articol	
		Negru	Zincat
1/2" x 3/8"	280	10230049	10230352
3/4" x 1/2"	160	10230058	10230059
1" x 1/2"	120	10230063	10230064
1" x 3/4"	140	10230047	10230048
1 1/4" x 3/4"	100	10230061	10230062
1 1/4" x 1"	100	10230455	10230060
1 1/2" x 1"			10230811
1 1/2" x 1 1/4"			10230812
2" x 1"			10230808
2" x 1 1/4"			10230809
2" x 1 1/2"			10230810



Reducție filet interior-exterior

Dimensiune (inch)	Cantitate/ambalaj (buc)	Cod articol	
		Negru	Zincat
1/2" x 1/4"			10230807
1/2" x 3/8"	450	10230364	10230116
3/4" x 1/2"	250	10230107	10230362
1" x 1/2"	180	10230097	10230408
1" x 3/4"	180	10230098	10230099
1 1/4" x 1/2"	120	10230363	10230112
1 1/4" x 3/4"	140	10230113	10230114
1 1/4" x 1"	180	10230110	10230111
1 1/2" x 1/2"	90	10230131	10230130
1 1/2" x 3/4"	100	10230410	10230132
1 1/2" x 1"	110	10230115	10230127
1 1/2" x 1 1/4"	150	10230118	10230133
2" x 1/2"	60	10230117	10230100
2" x 3/4"	60	10230101	10230102
2" x 1"	56	10230128	10230129
2" x 1 1/4"	60	10230103	10230104
2" x 1 1/2"	60	10230361	10230105
2 1/2" x 2"	48	10230360	10230096
3" x 2"		10230245	10230106
4" x 2"		10230473	10230409
4" x 2 1/2"		10230472	10230408
4" x 3"		10230474	10230109



Ocolire filet interior

Dimensiune (inch)	Cantitate/ambalaj (buc)	Cod articol	
		Negru	Zincat
1/2"	80	10230354	10230066
3/4"	60	10230476	10230065



2 țevi și fittinguri



Capac filetat

Dimensiune (inch)	Cantitate/ambalaj (buc)	Cod articol	
		Negru	Zincat
3/8"	350	10230475	10230165
1/2"	300	10230371	10230162
3/4"	250	10230163	10230164
1"	200	10230334	10230413
1 1/4"	150		10230804
1 1/2"	130		10230805
2"	70		10230806



Teu redus

Dimensiune (inch)	Cantitate/ambalaj (buc)	Cod articol	
		Negru	Zincat
3/4" x 1/2"	70	10230155	10230156
1" x 1/2"	60	10230346	10230151
1" x 3/4"	60	10230152	10230153
1 1/4" x 1/2"	60	10230347	10230159
1 1/4" x 3/4"	50	10230160	10230161
1 1/4" x 1"	50	10230157	10230158
1 1/2" x 1"	40		10230798
1 1/2" x 1 1/4"	30		10230799
2" x 3/4"	24		10230800
2" x 1"	24		10230801
2" x 1 1/4"	24		10230802
2" x 1 1/2"	24		10230803

Fitinguri din fontă maleabilă cu zincare specială GEBO PLATINUM

Cot filet interior

Dimensiune (inch)	Cantitate/ambalaj (buc)	Cod articol
3/8"	200	10230911
1/2"	150	10230913
3/4"	80	10230914
1"	50	10230915
1 1/4"	30	10230916
1 1/2"	25	10230917
2"	12	10230918
2 1/2"	15	10230919
3"	10	10230920
4"	4	10230912



Cot filet interior-exterior

Dimensiune (inch)	Cantitate/ambalaj (buc)	Cod articol
3/8"	200	10230921
1/2"	150	10230923
3/4"	80	10230924
1"	50	10230925
1 1/4"	30	10230926
1 1/2"	25	10230927
2"	12	10230928
2 1/2"	15	10230929
3"	10	10230930
4"	4	10230922



Cot cu olandez filet interior-exterior

Dimensiune (inch)	Cantitate/ambalaj (buc)	Cod articol
1/2"	50	10230931
3/4"	40	10230932
1"	20	10230936





Teu egal

Dimensiune (inch)	Cantitate/ambalaj (buc)	Cod articol
3/8"	120	10230757
1/2"	100	10230759
3/4"	50	10230760
1"	30	10230761
1 1/4"	20	10230762
1 1/2"	15	10230763
2"	10	10230764
2 1/2"	10	10230819
3"	8	10230820
4"	4	10230758



Reducție filet interior-exterior

Dimensiune (inch)	Cantitate/ambalaj (buc)	Cod articol
1/2" x 3/8"	300	10230836
3/4" x 1/2"	200	10230837
1" x 1/2"	110	10230838
1" x 3/4"	120	10230839
1 1/4" x 1/2"	50	10230840
1 1/4" x 3/4"	60	10230841
1 1/4" x 1"	75	10230842
1 1/2" x 1/2"	45	10230843
1 1/2" x 3/4"	45	10230844
1 1/2" x 1"	50	10230845
1 1/2" x 1 1/4"	75	10230846
2" x 1/2"	30	10230854
2" x 3/4"	25	10230855
2" x 1"	25	10230847
2" x 1 1/4"	30	10230848
2" x 1 1/2"	40	10230849
2 1/2" x 2"	44	10230850
3" x 2"	26	10230851
3" x 2 1/2"	30	10230852
4" x 2 1/2"	14	10230853
4" x 3"	14	10230835



Teu redus

Dimensiune (inch)	Cantitate/ambalaj (buc)	Cod articol
3/4" x 1/2"	70	10230821
1" x 1/2"	50	10230822
1" x 3/4"	40	10230823
1 1/4" x 1/2"	30	10230824
1 1/4" x 3/4"	25	10230825
1 1/4" x 1"	25	10230826
2" x 1 1/4"	10	10230827

Mufă redusă filet interior

Dimensiune (inch)	Cantitate/ambalaj (buc)	Cod articol
1/2" x 3/8"	200	10230828
3/4" x 1/2"	100	10230829
1" x 1/2"	90	10230830
1" x 3/4"	70	10230831
1 1/4" x 1/2"	50	10230832
1 1/4" x 3/4"	50	10230833
1 1/4" x 1"	50	10230834



Niplu redus filet exterior

Dimensiune (inch)	Cantitate/ambalaj (buc)	Cod articol
1/2" x 3/8"	150	10230856
3/4" x 1/2"	150	10230857
1" x 1/2"	80	10230858
1" x 3/4"	90	10230859
1 1/4" x 3/4"	50	10230860
1 1/4" x 1"	50	10230861



Mufă filet interior

Dimensiune (inch)	Cantitate/ambalaj (buc)	Cod articol
3/8"	180	10230862
1/2"	180	10230864
3/4"	100	10230865
1"	80	10230866
1 1/4"	40	10230867
1 1/2"	35	10230868
2"	15	10230869
2 1/2"	20	10230870
3"	10	10230871
4"	10	10230863



Niplu filet exterior

Dimensiune (inch)	Cantitate/ambalaj (buc)	Cod articol
3/8"	180	10230872
1/2"	180	10230874
3/4"	100	10230875
1"	80	10230876
1 1/4"	40	10230877
1 1/2"	35	10230878
2"	15	10230879
2 1/2"	20	10230880
3"	10	10230881
4"	10	10230873





Dop filetat

Dimensiune (inch)	Canitate/ambalaj (buc)	Cod articol
3/8"	450	10230882
1/2"	350	10230883
3/4"	200	10230884
1"	70	10230885
1 1/4"	50	10230886
1 1/2"	40	10230887
2"	27	10230888



Capac filetat

Dimensiune (inch)	Canitate/ambalaj (buc)	Cod articol
3/8"	300	10230889
1/2"	250	10230890
3/4"	200	10230891
1"	70	10230892



Ocolire filet interior

Dimensiune (inch)	Canitate/ambalaj (buc)	Cod articol
1/2"	80	10230909
3/4"	40	10230910



Racord olandez drept filet interior

Dimensiune (inch)	Canitate/ambalaj (buc)	Cod articol
1/2"	80	10230893
3/4"	60	10230894
1"	30	10230895
1 1/4"	17	10230896
1 1/2"	12	10230897
2"	10	10230898
2 1/2"	10	10230899
3"	6	10230900



Racord olandez drept filet interior-exterior

Dimensiune (inch)	Canitate/ambalaj (buc)	Cod articol
1/2"	40	10230901
3/4"	30	10230902
1"	25	10230903
1 1/4"	15	10230904
1 1/2"	12	10230905
2"	7	10230906
2 1/2"	10	10230907
3"	6	10230908

Elemente sudabile

Curbă la 90°

DN	Dimensiune		Cantitate/ambalaj (buc)	Cod articol
	mm	inch		
15	21,3	1/2"	1	10230209
20	26,9	3/4"	1	10230213
25	33,7	1"	1	10230384
32	42,4	1 1/4"	1	10230207
40	48,3	1 1/2"	1	10230382
50	60,3	2"	1	10230211
65	76,1	2 1/2"	1	10230210
80	88,9	3"	1	10230212
90	101,6	3 1/2"	1	10230489
100	108	4"	1	10230204
100	114,3	4"	1	10230385
125	133	5"	1	10230205
125	139,7	5"	1	10230250
150	159	6"	1	10230206
150	168	-	1	10230418
200	219	8"	1	10230383
250	273	10"	1	10230208



Mufă

DN	Dimensiune		Cantitate/ambalaj (buc)	Cod articol
	mm	inch		
15	21,3	1/2"	1	10230331
20	26,9	3/4"	1	10230423
25	33,7	1"	1	10230267
32	42,4	1 1/4"	1	10230332
40	48,3	1 1/2"	1	10230400
50	60,3	2"	1	10230273
65	76,1	2 1/2"	1	10230483
80	88,9	3"	1	10230484
100	114,3	4"	1	10230485
125	139,7	5"	1	10230486
150	168	6"	1	10230487



Ștuț filetat

	Dimensiune		Cantitate/ambalaj (buc)	Cod articol
	inch	mm		
1/2"	21,3	1	10230269	
3/4"	26,9	1	10230270	
1"	33,7	1	10230271	
1 1/4"	42,4	1	10230272	
1 1/2"	48,3	1	10230278	
2"	60,3	1	10230279	
2 1/2"	76,1	1	10230439	
3"	88,9	1	10230436	
4"	114,3	1	10230488	



2 țevi și fittinguri



Ștuț filetat două capete

mm/inch	Dimensiune / Cod articol		
	1/2"	3/4"	1"
40	10230736		
60	10230737	10230741	
80	10230738	10230742	
100	10230739	10230743	10230747
120	10230751	10230744	10230748
150		10230745	10230749
180	10230740		
200		10230746	10230750



Teu egal

DN	Dimensiune		Cantitate/ambalaj (buc)	Cod articol
	inch	mm		
15	1/2"	21,3	1	10230755
20	3/4"	26,9	1	10230268
25	1"	33,7	1	10230266
32	1 1/4"	42,4	1	10230393
40	1 1/2"	48,3	1	10230478
50	2"	60,3	1	10230280
65	2 1/2"	76,1	1	10230430
80	3"	88,9	1	10230479
100	4"	114,3	1	10230281
125	5"	139,7	1	10230480
150	6"	168,3	1	10230481
200	8"	219,1	1	10230438
250	10"	273	1	10230482



Capac

DN	Dimensiune		Cantitate/ambalaj (buc)	Cod articol
	inch	mm		
15	1/2"	21,3	1	10230490
20	3/4"	26,9	1	10230491
25	1"	33,7	1	10230492
32	1 1/4"	42,4	1	10230493
40	1 1/2"	48,3	1	10230494
50	2"	60,3	1	10230230
65	2 1/2"	76,1	1	10230234
80	3"	88,9	1	10230495
100	4"	114,3	1	10230388
125	5"	139,7	1	10230496
150	6"	168,3	1	10230497
200	8"	219,1	1	10230498
250	10"	273	1	10230499

Reducție concentrică

Dimensiune		Cantitate/ambalaj (buc)	Cod articol
mm	inch		
26,9 x 21,3	3/4" x 1/2"	1	10230500
33,7 x 26,9	1" x 3/4"	1	10230501
33,7 x 21,3	1" x 1/2"	1	10230330
42,4 x 33,7	1 1/4" x 1"	1	10230260
42,4 x 26,9	1 1/4" x 3/4"	1	10230261
42,4 x 21,3	1 1/4" x 1/2"	1	10230502
48,3 x 42,4	1 1/2" x 1 1/4"	1	10230231
48,3 x 33,7	1 1/2" x 1"	1	10230226
48,3 x 26,9	1 1/2" x 3/4"	1	10230248
48,3 x 21,3	1 1/2" x 1/2"	1	10230249
60,3 x 48,3	2" x 1 1/2"	1	10230122
60,3 x 42,4	2" x 1 1/4"	1	10230389
60,3 x 33,7	2" x 1"	1	10230121
60,3 x 26,9	2" x 3/4"	1	10230233
76,1 x 60,3	2 1/2" x 2"	1	10230124
76,1 x 48,3	2 1/2" x 1 1/2"	1	10230123
76,1 x 42,4	2 1/2" x 1 1/4"	1	10230419
76,1 x 33,7	2 1/2" x 1"	1	10230227
88,9 x 76,1	3" x 2 1/2"	1	10230126
88,9 x 60,3	3" x 2"	1	10230125
88,9 x 48,3	3" x 1 1/2"	1	10230365
88,9 x 42,4	3" x 1 1/4"	1	10230420
88,9 x 33,7	3" x 1"	1	10230503
108,8 x 88,9	4" x 3"	1	10230504
108,8 x 76,1	4" x 2 1/2"	1	10230262
114,3 x 88,9	4" x 3"	1	10230228
114,3 x 76,1	4" x 2 1/2"	1	10230119
114,3 x 60,3	4" x 2"	1	10230229
133,0 x 114,3	5" x 4"	1	10230505
133,0 x 108,8	5" x 4"	1	10230506
133,0 x 88,9	5" x 3"	1	10230392
139,7 x 114,3	5" x 4"	1	10230507
139,7 x 88,9	5" x 3"	1	10230508
159,0 x 133,0	6" x 5"	1	10230509
159,0 x 108,8	6" x 4"	1	10230510
159,0 x 88,9	6" x 3"	1	10230511
168,3 x 114,3	6" x 4"	1	10230232
168,3 x 88,9	6" x 3"	1	10230259
168,3 x 76,1	6" x 2 1/2"	1	10230120
219,1 x 168,3	8" x 6"	1	10230255
219,1 x 139,7	8" x 5"	1	10230424
219,1 x 133,0	8" x 5"	1	10230512
219,1 x 88,9	8" x 3"	1	10230513
273,0 x 219,1	10" x 8"	1	10230514



Fitinguri din fontă ductilă cu prindere rapidă pentru sisteme anti-incendiu



Cuplaj de reducere

Dimensiune		Cantitate/ambalaj (buc)	Cod articol
mm	inch		
65 x 50	2½" x 2"	1	10230569
80 x 50	3" x 2"	1	10230570
80 x 65	3" x 2½"	1	10230571
100 x 50	4" x 2"	1	10230572
100 x 65	4" x 2½"	1	10230573
100 x 80	4" x 3"	1	10230574
150 x 100	6" x 4"	1	10230575
200 x 150	8" x 6"	1	10230576



Cuplaj rigid ușor

Dimensiune		Cantitate/ambalaj (buc)	Cod articol
mm	inch		
65	2½"	1	10230577
80	3"	1	10230578
100	4"	1	10230579
125	5"	1	10230580
150	6"	1	10230581
200	8"	1	10230582



Cuplaj rigid

Dimensiune		Cantitate/ambalaj (buc)	Cod articol
mm	inch		
25	1"	1	10230583
32	1 ¼"	1	10230584
40	1 ½"	1	10230585
50	2"	1	10230586
65	2 ½"	1	10230587
80	3"	1	10230588
100	4"	1	10230589
125	5"	1	10230590
150	6"	1	10230591
200	8"	1	10230592
250	10"	1	10230593
300	12"	1	10230594



Cuplaj flexibil cu nervuri

Dimensiune		Cantitate/ambalaj (buc)	Cod articol
mm	inch		
50	2"	1	10230595
65	2 ½"	1	10230596
80	3"	1	10230597
100	4"	1	10230598
125	5"	1	10230599
150	6"	1	10230600
200	8"	1	10230601

Cuplaj flexibil

Dimensiune		Cantitate/ambalaj (buc)	Cod articol
mm	inch		
25	1"	1	10230602
32	1 1/4"	1	10230603
40	1 1/2"	1	10230604
50	2"	1	10230605
65	2 1/2"	1	10230606
80	3"	1	10230607
100	4"	1	10230608
125	5"	1	10230609
165	6"	1	10230610
200	8"	1	10230611
250	10"	1	10230612
300	12"	1	10230613



Flanșă cu gât

Dimensiune		Cantitate/ambalaj (buc)	Cod articol
mm	inch		
40	1 1/2"	1	10230614
50	2"	1	10230615
65	2 1/2"	1	10230616
80	3"	1	10230617
100	4"	1	10230618
125	5"	1	10230619
150	6"	1	10230620
200	8"	1	10230621
250	10"	1	10230622
300	12"	1	10230623



Flanșă adaptor

Dimensiune		Cantitate/ambalaj (buc)	Cod articol
mm	inch		
40	1 1/2"	1	10230624
50	2"	1	10230625
65	2 1/2"	1	10230626
80	3"	1	10230627
100	4"	1	10230628
125	5"	1	10230629
150	6"	1	10230630
165	6 1/2"	1	10230631
200	8"	1	10230632
250	10"	1	10230633
300	12"	1	10230634





Cot canelat 22,5°

Dimensiune		Cantitate/ambalaj (buc)	Cod articol
mm	inch		
65	2 1/2"	1	10230635
80	3"	1	10230636
100	4"	1	10230637
125	5"	1	10230638
150	6"	1	10230639
200	8"	1	10230640



Cot canelat 45°

Dimensiune		Cantitate/ambalaj (buc)	Cod articol
mm	inch		
25	1"	1	10230641
32	1 1/4"	1	10230642
40	1 1/2"	1	10230643
50	2"	1	10230644
65	2 1/2"	1	10230645
80	3"	1	10230646
100	4"	1	10230647
125	5"	1	10230648
150	6"	1	10230649
200	8"	1	10230650
250	10"	1	10230651
300	12"	1	10230652



Cot canelat 90°

Dimensiune		Cantitate/ambalaj (buc)	Cod articol
mm	inch		
25	1"	1	10230653
32	1 1/4"	1	10230654
40	1 1/2"	1	10230655
50	2"	1	10230656
65	2 1/2"	1	10230657
80	3"	1	10230658
100	4"	1	10230659
125	5"	1	10230660
150	6"	1	10230661
200	8"	1	10230662
250	10"	1	10230663
300	12"	1	10230664

Cot redus canelat 90°

Dimensiune		Cantitate/ambalaj (buc)	Cod articol
mm	inch		
80 x 65	3" x 2 1/2"	1	10230665
100 x 65	4" x 2 1/2"	1	10230666
100 x 80	4" x 3"	1	10230667
150 x 100	6" x 4"	1	10230668



Cot canelat 11,25°

Dimensiune		Cantitate/ambalaj (buc)	Cod articol
mm	inch		
50	2"	1	10230669
65	2 1/2"	1	10230670
80	3"	1	10230671
100	4"	1	10230672
125	5"	1	10230673
150	6"	1	10230674
200	8"	1	10230675



Teu egal canelat

Dimensiune		Cantitate/ambalaj (buc)	Cod articol
mm	inch		
25	1"	1	10230676
32	1 1/4"	1	10230677
40	1 1/2"	1	10230678
50	2"	1	10230679
65	2 1/2"	1	10230680
80	3"	1	10230681
100	4"	1	10230682
125	5"	1	10230683
150	6"	1	10230684
200	8"	1	10230685
250	10"	1	10230686
300	12"	1	10230687



Reducție excentrică canelată

Dimensiune		Cantitate/ambalaj (buc)	Cod articol
mm	inch		
80 x 50	3" x 2"	1	10230700
100 x 65	4" x 2 1/2"	1	10230701
100 x 80	4" x 3"	1	10230702
125 x 100	5" x 4"	1	10230703
150 x 100	6" x 4"	1	10230704
150 x 125	6" x 5"	1	10230705
200 x 100	8" x 4"	1	10230706



Capac canelat



Dimensiune		Cantitate/ambalaj (buc)	Cod articol
mm	inch		
25	1"	1	10230688
32	1 1/4"	1	10230689
40	1 1/2"	1	10230690
50	2"	1	10230691
65	2 1/2"	1	10230692
80	3"	1	10230693
100	4"	1	10230694
125	5"	1	10230695
150	6"	1	10230696
200	8"	1	10230697
250	10"	1	10230698
300	12"	1	10230699

Teu mecanic cu capăt cu filet interior



Dimensiune		Cantitate/ambalaj (buc)	Cod articol
mm	inch		
50 x 25	2" x 1"	1	10230707
50 x 32	2" x 1 1/4"	1	10230708
50 x 40	2" x 1 1/2"	1	10230709
65 x 25	2 1/2" x 1"	1	10230710
65 x 32	2 1/2" x 1 1/4"	1	10230711
65 x 40	2 1/2" x 1 1/2"	1	10230712
65 x 50	2 1/2" x 2"	1	10230713
80 x 25	3" x 1"	1	10230714
80 x 32	3" x 1 1/4"	1	10230715
80 x 40	3" x 1 1/2"	1	10230716
80 x 50	3" x 2"	1	10230717
80 x 65	3" x 2 1/2"	1	10230718
100 x 32	4" x 1 1/4"	1	10230719
100 x 40	4" x 1 1/2"	1	10230720
100 x 50	4" x 2"	1	10230721
100 x 65	4" x 2 1/2"	1	10230722
100 x 80	4" x 3"	1	10230723
125 x 40	5" x 1 1/2"	1	10230724
125 x 50	5" x 2"	1	10230725
125 x 65	5" x 2 1/2"	1	10230726
125 x 80	5" x 3"	1	10230727
150 x 50	6" x 2"	1	10230728
150 x 65	6" x 2 1/2"	1	10230729
150 x 80	6" x 3"	1	10230730
150 x 100	6" x 4"	1	10230731

Reducție concentrică canelată

Dimensiune		Cantitate/ambalaj (buc)	Cod articol
mm	inch		
50 x 25	2" x 1"	1	110230765
50 x 32	2" x 1 1/4"	1	110230766
50 x 40	2" x 1 1/2"	1	110230767
65 x 25	2 1/2" x 1"	1	110230768
65 x 32	2 1/2" x 1 1/4"	1	110230769
65 x 40	2 1/2" x 1 1/2"	1	110230770
65 x 50	2 1/2" x 2"	1	110230771
80 x 25	3" x 1"	1	110230772
80 x 32	3" x 1 1/4"	1	110230773
80 x 40	3" x 1 1/2"	1	110230774
80 x 50	3" x 2"	1	110230775
80 x 65	3" x 2 1/2"	1	110230776
100 x 32	4" x 1 1/4"	1	110230777
100 x 40	4" x 1 1/2"	1	110230778
100 x 50	4" x 2"	1	110230779
100 x 65	4" x 2 1/2"	1	110230780
100 x 80	4" x 3"	1	110230781
125 x 40	5" x 1 1/2"	1	110230782
125 x 50	5" x 2"	1	110230783
125 x 65	5" x 2 1/2"	1	110230784
125 x 80	5" x 3"	1	110230785
150 x 50	6" x 2"	1	110230786
150 x 65	6" x 2 1/2"	1	110230787
150 x 80	6" x 3"	1	110230788
150 x 100	6" x 4"	1	110230789
150 x 125	6" x 5"	1	110230790
200 x 100	8" x 4"	1	110230791
200 x 125	8" x 5"	1	110230792
200 x 150	8" x 6"	1	110230793
250 x 150	10" x 6"	1	110230794
250 x 200	10" x 8"	1	110230795
300 x 200	12" x 8"	1	110230796
300 x 250	12" x 10"	1	110230797



Ce înseamnă FM Approved?

Factory Mutual (FM) Global este o firmă de nivel mondial de asigurare reciprocă de proprietate specializată pe servicii de prevenire a pagubelor cauzate de materiale încorporate – cum este și cazul construcțiilor.

Conform revistei Euromoney: „Este cea mai bună firmă de asigurare a proprietății din lume”.

Totodată FM Approval oferă certificate la nivel mondial, servicii de testare a produselor pentru prevenire a riscurilor. Aceste certificate sunt recunoscute și respectate pe tot globul, și prin ele se asigură clienții că acel produs/serviciu a fost testat în mod obiectiv și în conformitate cu cele mai exigente standarde internaționale. În multe cazuri standardele de referință sunt elaborate tocmai de baza propriilor cercetări ale firmei FM Global.

Testarea produselor este efectuată prin simularea condițiilor de incendiu, explozie, calamități naturale (inundație, furtună, cutremur, etc.).

Astfel acele produse care sunt aprobate de această companie, deci sunt „FM Approved” sunt cu siguranță produse de calitate superioară și prezintă siguranță maximă în exploatare. Mai mult: unele companii de asigurare nu acceptă pentru asigurare locații în care nu sunt încorporate astfel de produse „FM Approved”.

Fitinguri de îmbinare rapidă GEBO



Racord de îmbinare rapidă cu filet exterior

Dimensiune (inch)	Cantitate/ambalaj (buc)	Cod articol
3/8"	18	10230024
1/2"	18	10230019
3/4"	18	10230022
1"	15	10230017
1 1/4"	10	10230025
1 1/2"	8	10230027
2"	6	10230369



Racord de îmbinare rapidă cu flanșe și filet exterior

Dimensiune (inch)	Cantitate/ambalaj (buc)	Cod articol
2 1/2"	1	10230236
3"	1	10230254
4"	1	10230390



Racord de îmbinare rapidă cu filet interior

Dimensiune (inch)	Cantitate/ambalaj (buc)	Cod articol
3/8"	18	10230370
1/2"	18	10230020
3/4"	18	10230023
1"	15	10230018
1 1/4"	10	10230348
1 1/2"	8	10230028
2"	6	10230021



Racord de îmbinare rapidă cu flanșe și filet interior

Dimensiune (inch)	Cantitate/ambalaj (buc)	Cod articol
2 1/2"	1	10230251
3"	1	10230252
4"	1	10230253

Racord de îmbinare rapidă tip mufă

Dimensiune (inch)	Cantitate/ambalaj (buc)	Cod articol
3/8"	18	10230368
1/2"	18	10230026
3/4"	15	10230015
1"	15	10230029
1 1/4"	10	10230016
1 1/2"	18	10230404
2"	6	10230014



Racord de îmbinare rapidă tip mufă cu flanșe

Dimensiune (inch)	Cantitate/ambalaj (buc)	Cod articol
2 1/2"	1	10230564
3"	1	10230565
4"	1	10230258



Teu de îmbinare rapidă cu filet interior

Dimensiune (inch)	Cantitate/ambalaj (buc)	Cod articol
3/8"	18	10230148
1/2"	18	10230147
3/4"	15	10230412
1"	15	10230146
1 1/4"	10	10230427
1 1/2"	8	10230154
2"	6	10230345



Teu de îmbinare rapidă cu flanșe și filet interior

Dimensiune (inch)	Cantitate/ambalaj (buc)	Cod articol
2 1/2"	1	10230566
3"	1	10230256
4"	1	10230257





Colier de reparare

Dimensiune (inch)	Canitate/ambalaj (buc)	Cod articol
1/2"	18	10230171
3/4"	18	10230341
1"	18	10230340
1 1/4"	10	10230373
1 1/2"	6	10230172
2"	6	10230173



Colier de branșare

Dimensiune (inch)	Canitate/ambalaj (buc)	Cod articol
1/2" x 1/2"	15	10230167
3/4" x 1/2"	15	10230169
1" x 1/2"	15	10230166
1" x 3/4"	15	10230339
1 1/4" x 3/4"	8	10230170
1 1/2" x 3/4"	6	10230372
2" x 1"	4	10230168

Țevi din cupru FEINROHREN



CARBON FREE® ȚEAVĂ DE CUPRU REZISTENTĂ LA COROZIUNE PENTRU TOATE TIPURILE DE INSTALAȚII

Țeava de cupru CARBON FREE® rezistentă la coroziune este rezultatul experienței de peste 40 ani acumulate de FEINROHREN S.p.A în domeniul țevilor pentru sisteme frigorifice, pentru aer condiționat, pentru aplicații speciale și pentru sisteme sanitare, încălzire de ÎNALTĂ CALITATE.

Țevile de cupru CARBON FREE® sunt îndeosebi indicate în instalațiile:

- sanitare – apă caldă și apă rece
- încălzire – radiatoare, încălzire prin pardoseală, schimbătoare de căldură
- gaz – gaze medicale, LPG, metan etc.

Caracteristici:

Țevile de cupru CARBON FREE® sunt produse în conformitate cu normele EN 1057 pentru toleranțe dimensionale și caracteristici mecanice. Ca și componentă chimică, țeava de cupru CARBON FREE® este un produs de maximă puritate cu un conținut de cupru de cel puțin 99,97% fără a utiliza cupru reciclat. Este controlată cu cele mai sofisticate și performante dispozitive, ca urmare este exclusă apariția defectelor, fisurilor capilare – care ar afecta sistemul – pe durata și după instalarea țevilor.

Tratamentul special CARBON FREE® asigură o mare rezistență la coroziune și ca urmare garantează că apa își menține calitatea sa potabilă.

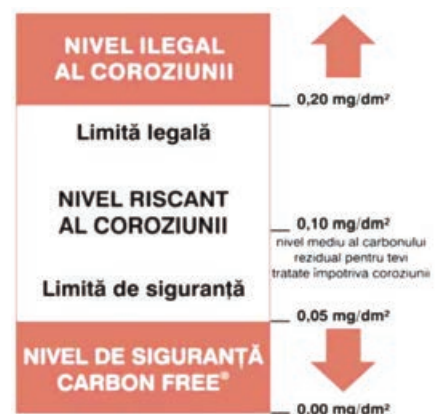

Este cunoscut faptul că coroziunea cuprului (Pitting Corrosion) este cauzată de carbonul rezidual ce se află pe suprafața internă a țevelor. Conform normelor EN 1057 nivelul de carbon nu poate să depășească valoarea de $0,20 \text{ mg/dm}^3$ (valoare care, testată recent în laborator, a fost denumită nivel critic ridicat). Nivelul maxim al carbonului ce se găsește în țeava de cupru CARBON FREE® este inferior valorii de $0,05 \text{ mg/dm}^2$, de fapt de patru ori mai mic decât nivelul cerut de norme. Acest rezultat extraordinar se datorează procesului CARBON FREE® prin care nu se elimină carbonul rezidual din interiorul țevelor, după ce ele au fost produse, ci se evită formarea carbonului înainte și pe parcursul fazei de producție. Ca urmare a utilizării tehnologiei avansate încă de la începuturi țevile de cupru CARBON FREE® sunt la fel de pure cum este apa pe care o consumăm!

Țeavă de cupru GREEN®



FEINROHREN S.p.A. oferă un produs specific pentru piața instalațiilor frigorifice și de aer condiționat – GREEN® - care este disponibil în lungimi și ambalaje diferite.

Țeava de cupru GREEN® este fabricată în conformitate cu cele mai restrictive și exigente standarde internaționale, are aceleași caracteristici tehnice și calitative ca țevile vândute producătorilor, ca urmare, eficiența și omogenitatea maximă al circuitului este garantată.

Țeava de cupru GREEN® îndeplinește pe deplin limitele purității (solubile și nesolubile) dominată de o varietate de standarde internaționale, imbatabil în nivelul carbonului rezidual care tinde spre zero.

Țeava de cupru GREEN® este produsă cu cea mai modernă linie de fabricație și metode de control existente pe piață.

Țeava de cupru GREEN® este oferită într-un ambalaj de vacuum particular, GREEN® VACUUM, care menține produsul în starea lui originală, exact cum a fost fabricat.

Țeavă de cupru multistrat HYDROSAN®

- **De ce ar trebui să alegeți Hydrosan?**

Este o nouă țeavă dublă, cu îmbinare etanșă printr-o membrană adezivă, un tub de cupru de grosime redusă și o țeavă de polietilenă reticulată de înaltă densitate. Consecințele coroziunii și curenților vagabonzi sunt îndepărtate cu siguranță datorită unei țevi care combină performanțele a două țevi distincte.

- **Un miez de cupru – Igienă absolută**

Cuprul nu este deloc toxic, este potrivit și pentru transportarea produselor alimentare. Mai mult, acesta combate eficient posibila formare a depunerilor, algelor și, mai ales, a bacteriilor. Testele de laborator efectuate pe culturi de E. Coli și Legionella pneumophila (responsabile pentru probleme serioase de sănătate) au demonstrat faptul că practic 100% din vitalitatea bacteriilor patogene pot fi eliminate cu ajutorul cuprului doar în câteva ore!

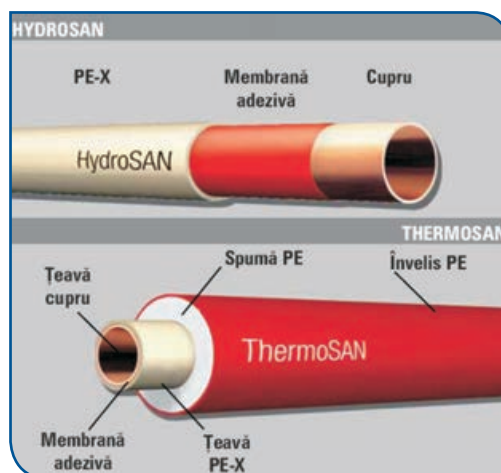

- **Rezistență ridicată la presiune**

Presiunea maximă de operare aplicabilă pentru o țeavă de cupru este mult mai mare – pentru aceeași mărime și grosime – decât cea aplicabilă oricărei țevi de plastic de orice fel.

- **Dilatare minimă – stabilitate maximă**

Dilatarea țevelor de cupru ($\lambda = 0,016 \text{ mm/m}^\circ\text{C}$) este lipsită de influență în comparație cu cea a țevelor de plastic ($\lambda = 0,090\text{-}0,175 \text{ mm/m}^\circ\text{C}$). Țevile de cupru se dilată aproximativ 1/10 în comparație cu țevile PE-X ($\lambda = 0,175 \text{ mm/m}^\circ\text{C}$) și nu cauzează fenomenul de fisurare.

- **Un corp PE-X - Absența totală a coroziunii**

Țevile PE-X rezistă la coroziune indiferent de calitatea apei și tolerează substanțele chimice cu valori ale pH-ului între 1 și 14.

- **Absența totală a curenților vagabonzi**

Practic, țevile de plastic nu conduc deloc electricitatea. Astfel fenomenul de curent vagabond nu poate să se formeze.

- **Greutate mică, manevrabilitate ușoară**

Greutatea specifică a PE-X este în jur de 1/10 din cea a cuprului. De aceea, țevile PE-X sunt mai ușor de transportat și de folosit.

Țeavă de cupru LWC (Level Wound Coil) SUPERGREEN FIVE STARS (fără caneluri) și FEINGROOVE (cu caneluri)

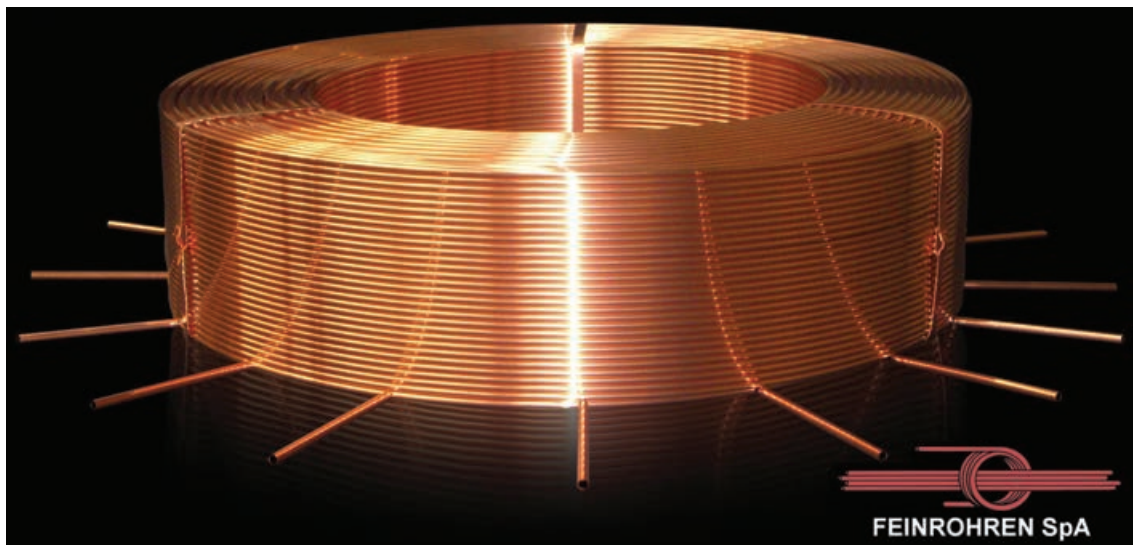

Țevile din cupru fără înveliș, și fără sudură, cu sau fără caneluri interioare sunt disponibile în colaci, fiind adecvate pentru producerea instalațiilor de răcire și de climatizare domestice și industriale, a schimbătoarelor de căldură, boilerelor, fittingurilor, tecilor de rezistențe, a elementelor de conexiune electrică, etc.

Țevile **SUPERGREEN FIVE STARS**, și **FEINGROOVE** pe lângă faptul că sunt produse conform EN 12735 și EN 12449 (în care sunt definite cerințele calitative împreună cu toleranțele de formă și dimensionale), sunt produse conform sistemului inovativ SGFS al Feinrohren, prin care se garantează obținerea țevelor cu suprafață interioară curată, cu cantități de reziduuri minime, tinzând spre zero, precum și pentru asigurarea unei granulații fine constante la fiecare lot de fabricație, obținându-se produse extrem de omogene, cu prelucrabilitate excelentă.

Țevile din cupru **LWC SUPERGREEN FIVE STARS** și **FEINGROOVE** sunt compatibile cu noile fluide refrigerante (tip: R134a, R600, R410, etc.) și cu noii lubrifianți (tip: ESTER-OIL, etc.), precum și cu uleiurile, și fluidele din vechea generație (tradiționale).

Țevile din cupru **LWC SUPERGREEN FIVE STARS** (fără caneluri) pot fi dure sau moi, cu sau fără role de carton, în colaci de 115, 150, 230, sau 460 kg.

Țevile din cupru **LWC FEINGROOVE** (cu caneluri) pot fi cu sau fără role de carton, în colaci de 115, 150, sau 230 kg.

Țeavă de cupru MEDICALFEIN, cu marcaj CE 0546.



Țevile din cupru **MEDICALFEIN** sunt conforme standardului 93/42/CEE și sunt clasificate ca produse medicale de clasa IIA, adecvate pentru sisteme de gaz, de amestecuri de gaze, de aer, și de vid din domeniul medical, precum și pentru evacuarea gazelor anestezice conform standardelor referitoare. Fiecare lot este însoțit de un certificat de conformitate corespunzător art. 3.1 al standardului EN 13348. Deoarece standardul EN 13348 este în conformitate cu regula PED, țevile MEDICALFEIN sunt corespunzătoare și cu acesta. Suprafața interioară a țevelor MEDICALFEIN care sunt din start fără reziduuri de carbon, sunt garantate contra fenomenului de coroziune.

Țevile MEDICALFEIN sunt disponibile în următoarele dimensiuni:

În colaci de 50 m: 10x1, 12x1, 14x1, 16x1, 18x1, 22x1

În bare de 5 m: 10x1, 12x1, 14x1, 16x1, 18x1, 22x1, 28x1, 35x1.5, 42x1.5, 54x2

Țeavă de cupru semidură

Diametru exterior x grosime perete (mm x mm)	Lungime bară (mm)	Cod articol
15 x 0,7	3	10110058
15 x 1,0	5	10110015
18 x 1,0	5	10110016
22 x 0,7	3	10110060
22 x 0,9	3	10110018



Țeavă de cupru dură

Diametru exterior x grosime perete (mm x mm)	Lungime bară (mm)	Cod articol
18 x 0,7	3	10110059
22 x 1,0	5	10110045
28 x 1,0	5	10110047
28 x 1,5	5	10110020
35 x 1,0	5	10110013
35 x 1,5	5	10110000
42 x 1,0	5	10110001
42 x 1,5	5	10110043
54 x 1,5	5	10110002
64 x 2,0	5	10110039
76 x 2,0	5	10110014
88,9 x 2,0	5	10110028
108 x 2,5	5	10110019



Țeavă de cupru moale

Diametru exterior x grosime perete (mm x mm)	Lungime colac (mm)	Cod articol
6 x 1,0	50	10110030
8 x 1,0	50	10110050
10 x 1,0	50	10110029
12 x 1,0	50	10110024
14 x 1,0	50	10110072
15 x 1,0	50	10110005
16 x 1,0	50	10110038
18 x 1,0	50	10110006
22 x 1,0	50	10110044



Țeavă de cupru moale pentru instalații de răcire și de aer condiționat GREEN



Diametru exterior (inch)	Grosime perete (mm)	Lungime colac (m)	Cod articol
1/4	6,35	0,65	10110048
3/8	9,52	0,7	10110010
1/2	12,70	0,7	10110009
5/8	15,87	0,9	10110021
3/4	19,05	1,0	10110022
7/8	22,22	1,0	10110012

Țeavă moale cu înveliș PE



Diametru exterior x grosime perete (mm x mm)	Lungime colac (m)	Cod articol
15 x 1,0	50	10110007
18 x 1,0	50	10110008
22 x 1,0	50	10110052

- recomandat pentru instalații de încălzire prin pardoseală

Țeavă de cupru izolată ISOCALOR



Diametru exterior x grosime perete (mm x mm)	Lungime colac (m)	Cod articol
15 x 1,0	50	10110003
18 x 1,0	50	10110004
22 x 1,0	50	10110049

- grosime izolație 6 - 8,5 mm

Țeavă de cupru izolată pentru instalații de răcire și de aer condiționat AIRCON SPLIT

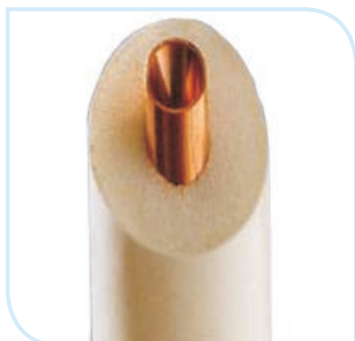

Diametru exterior (inch)	Grosime perete (mm)	Lungime colac (m)	Cod articol
1/4	6,35	50	10110034
3/8	9,52	50	10110017
1/2	12,70	50	10110051
5/8	15,87	50	10110035
3/4	19,05	50	10110036
7/8	22,22	50	10110026

- grosime izolație 11 mm

Țeavă de cupru dublă izolată pentru instalații de răcire și de aer condiționat UNION AIRCON SPLIT

Diametru exterior (inch)		Lungime colac (m)	Cod articol
1/4	1/2	20	10110032
1/4	3/8	20	10110037

- mărește viteza de instalare
- grosime izolație 9-11 mm



Țeavă de cupru multistrat HYDROSAN

Diametru exterior x grosime perete (mm x mm)	Lungime colac (m)	Cod articol
14 x 2	50	10110031
16 x 2	50	10110040
20 x 2	50	10110041



Țeavă de cupru multistrat izolată THERMOSAN

Diametru exterior x grosime perete (mm x mm)	Lungime colac (m)	Cod articol
14 x 2	50	10110042
16 x 2	50	10110054
20 x 2	50	10110057

- grosime izolație 6 mm



2 țevi și fittinguri

Fitinguri din cupru cu lipire capilară

Curbă la 90° (int-ext)



Dimensiune (mm)	Cantitate/ambalaj (buc)	Cod articol
15	25/500	10210118
18	10/250	10210120
22	10/250	10210121
28	10/250	10210105
35	10/50	10210207
42	10	10210287
54	1	10210288
64	1	10210148
76	1	10210289
89	1	10210149

Curbă la 90° (int-int)



Dimensiune (mm)	Cantitate/ambalaj (buc)	Cod articol
15	25/500	10210119
18	10/250	10210210
22	10/250	10210114
28	10/100	10210106
35	10/50	10210107
42	1	10210290
54	1	10210291
64	1	10210292
76	1	10210293
89	1	10210246

Curbă la 45° (int-ext)



Dimensiune (mm)	Cantitate/ambalaj (buc)	Cod articol
15	25/500	10210110
18	10/250	10210208
22	10/100	10210113
28	10/100	10210108
35	10/100	10210109
42	1	10210126
54	1	10210241

Curbă la 45° (int-int)

Dimensiune (mm)	Cantitate/ambalaj (buc)	Cod articol
15	25/500	10210111
18	10/250	10210112
22	10/100	10210115
28	10/100	10210116
35	10/100	10210209
42	1	10210242
54	1	10210117



Ocolire (int-int)

Dimensiune (mm)	Cantitate/ambalaj (buc)	Cod articol
15	10/100	10210029
18	10/100	10210259
22	10/100	10210234
28	10/100	10210356



Ocolire (int-ext)

Dimensiune (mm)	Cantitate/ambalaj (buc)	Cod articol
15	10/250	10210020
18	10/100	10210021
22	10/100	10210022
28	10/100	10210350



Cot la 90° (int-int)

Dimensiune (mm)	Cantitate/ambalaj (buc)	Cod articol
15	25/500	10210239
18	10/500	10210099
22	10/250	10210100
28	10/100	10210102
35	10/50	10210206
42	1	10210094
54	1	10210096
64	1	10210294
76	1	10210295
89	1	10210296



2 țevi și fittinguri



Cot la 90° (int-ext)

Dimensiune (mm)	Cantitate/ambalaj (buc)	Cod articol
15	25/500	10210204
18	10/250	10210098
22	10/250	10210205
28	10/100	10210101
35	10/50	10210240
42	1	10210097
54	1	10210095
64	1	10210297
76	1	10210298
89	1	10210299



Teu egal (3x int)

Dimensiune (mm)	Cantitate/ambalaj (buc)	Cod articol
15	25/500	10210036
18	10/250	10210037
22	10/200	10210038
28	10/100	10210039
35	10/50	10210218
42	1	10210040
54	1	10210041
64	1	10210133
76	1	10210150
89	1	10210135



Mufă (int-int)

Dimensiune (mm)	Cantitate/ambalaj (buc)	Cod articol
15	25/500	10210237
18	10/200	10210001
22	10/250	10210000
28	10/100	10210002
35	10/50	10210003
42	1	10210004
54	1	10210270
64	1	10210264
76	1	10210136
89	1	10210122

Capac (int)

Dimensiune (mm)	Cantitate/ambalaj (buc)	Cod articol
15	25/500	10210090
18	10/250	10210091
22	10/250	10210092
28	10/150	10210093

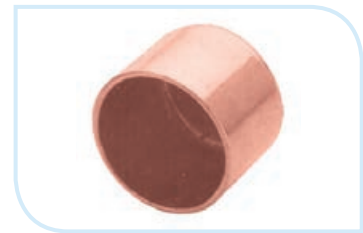

Olandez (int-filet int)

Dimensiune (mm x inch)	Cantitate/ambalaj (buc)	Cod articol
15x1/2"	5/50	10210235
18x1/2"	5/50	10210026
18x3/4"	5/50	10210300
22x3/4"	5/50	10210023
28x1"	2/20	10210028
35x1 1/4"	2/20	10210030



Olandez (int-filet ext)

Dimensiune (mm x inch)	Cantitate/ambalaj (buc)	Cod articol
15x1/2"	5/50	10210024
18x1/2"	5/50	10210025
18x3/4"	5/50	10210301
22x3/4"	5/50	10210268
28x1"	2/20	10210027
35x1 1/4"	2/20	10210302



Mufă redusă (int-int)

Dimensiune (mm x mm)	Cantitate/ambalaj (buc)	Cod articol
18 x 15	25/250	10210005
22 x 15	25/250	10210200
22 x 18	10/200	10210008
28 x 15	25/150	10210257
28 x 18	10/150	10210201
28 x 22	10/150	10210011
35 x 22	10/100	10210014
35 x 28	10/50	10210016
42 x 22	1	10210232
42 x 28	1	10210233
42 x 35	1	10210123
54 x 28	1	10210203
54 x 35	1	10210258

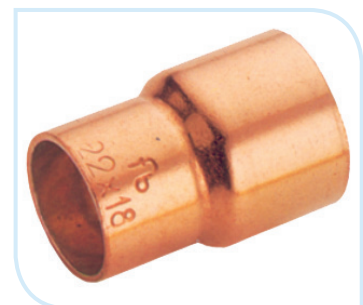

2 țevi și fittinguri

Mufă redusă (int-ext)



Dimensiune (mm x mm)	Canțitate/ambalaj (buc)	Cod articol
18 x 15	25/500	10210229
22 x 15	10/250	10210006
22 x 18	10/250	10210007
28 x 15	25/150	10210009
28 x 18	10/250	10210230
28 x 22	10/200	10210010
35 x 18	10/50	10210231
35 x 22	10/100	10210012
35 x 28	10/200	10210015
42 x 22	1	10210017
42 x 28	1	10210018
54 x 28	1	10210019
54 x 35	1	10210013
54 x 42	1	10210202

Semiolandez drept



Dimensiune (mm x inch)	Canțitate/ambalaj (buc)	Cod articol
15 x 1/2"	600	10210236
18 x 1/2"	500	10210031
18 x 3/4"	400	10210032
22 x 3/4"	300	10210033
28 x 1"	150	10210125

Adaptor (int-filet ext)



Dimensiune (mm x inch)	Canțitate/ambalaj (buc)	Cod articol
15 x 3/8"	25/250	10210072
15 x 1/2"	25/250	10210225
15 x 3/4"	25/250	10210070
18 x 1/2"	25/150	10210262
18 x 3/4"	25/250	10210074
22 x 1/2"	25/250	10210077
22 x 3/4"	25/250	10210079
22 x 1"	10/100	10210076
28 x 3/4"	10/100	10210083
28 x 1"	10/100	10210080
35 x 1"	5/50	10210084
35 x 1 1/4"	10/100	10210086
42 x 1 1/4"	2/20	10210087
42 x 1 1/2"	5/50	10210088
54 x 2"	2/20	10210089

Adaptor (int-filet int)

Dimensiune (mm x inch)	Canitate/ambalaj (buc)	Cod articol
15 x 3/8"	25/250	10210073
15 x 1/2"	25/250	10210069
15 x 3/4"	25/250	10210071
18 x 1/2"	25/250	10210226
18 x 3/4"	25/250	10210075
22 x 1/2"	10/100	10210078
22 x 3/4"	25/250	10210227
22 x 1"	5/50	10210068
28 x 3/4"	10/100	10210082
28 x 1"	10/100	10210081
35 x 1 1/4"	2/20	10210228
42 x 1 1/4"	2/20	10210303
42 x 1 1/2"	2/20	10210127
54 x 2"	1/10	10210130



Cot suport perete (int-filet int)

Dimensiune (mm x inch)	Canitate/ambalaj (buc)	Cod articol
15 x 1/2"	25/250	10210263
18 x 1/2"	10/100	10210103
18 x 3/4"	10/100	10210304
22 x 1/2"	5/50	10210305
22 x 3/4"	5/50	10210104



2 țevi și fittinguri



T redus (3x int)

Dimensiune (mm)	Cantitate/ambalaj (buc)	Cod articol
15 x 18 x 15	25/250	10210042
15 x 22 x 15	25	10210043
18 x 15 x 15	25/250	10210220
18 x 15 x 18	25/500	10210219
18 x 18 x 15	25/250	10210045
18 x 22 x 18	10	10210044
22 x 15 x 15	25/250	10210056
22 x 15 x 18	25/250	10210058
22 x 15 x 22	25/250	10210260
22 x 18 x 15	25/250	10210059
22 x 18 x 18	10/100	10210057
22 x 18 x 22	10/100	10210223
22 x 22 x 15	25/250	10210060
22 x 22 x 18	10	10210061
28 x 15 x 22	10	10210046
28 x 15 x 28	25/250	10210047
28 x 18 x 18	10/50	10210062
28 x 18 x 28	10/100	10210048
28 x 22 x 18	10/50	10210049
28 x 22 x 22	10/100	10210221
28 x 22 x 28	10/100	10210050
28 x 28 x 15	25/100	10210224
28 x 28 x 22	10/100	10210051
28 x 35 x 28	10/50	10210052
35 x 15 x 35	10/100	10210222
35 x 18 x 35	10/100	10210053
35 x 22 x 28	10/100	10210054
35 x 22 x 35	10/100	10210055
35 x 28 x 35	10/100	10210063
35 x 35 x 22	10/50	10210064
42 x 28 x 42	1	10210065
42 x 35 x 42	1	10210066
54 x 22 x 54	1	10210306
54 x 28 x 54	1	10210067
54 x 35 x 54	1	10210261

Fitinguri din cupru pentru sertizare

Curbă la 90° (int-ext)

Dimensiune (mm)	Cantitate/ambalaj (buc)	Cod articol
15	10	10210307
18	10	10210182
22	10	10210183
28	5	10210196
35	5	10210308
42	5	10210309
54	1	10210310



Curbă la 90° (int-int)

Dimensiune (mm)	Cantitate/ambalaj (buc)	Cod articol
15	10	10210265
18	10	10210212
22	10	10210213
28	5	10210154
35	5	10210155
42	5	10210197
54	1	10210156



Curbă la 45° (int-ext)

Dimensiune (mm)	Cantitate/ambalaj (buc)	Cod articol
15	10	10210311
18	10	10210267
22	10	10210187
28	5	10210312



Curbă la 45° (int-int)

Dimensiune (mm)	Cantitate/ambalaj (buc)	Cod articol
15	10	10210144
18	10	10210145
22	10	10210146
28	5	10210157



2 țevi și fittinguri

Ocolire (int-int)

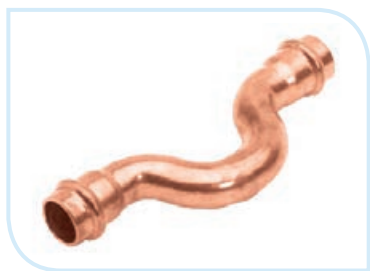

Dimensiune (mm)	Cantitate/ambalaj (buc)	Cod articol
15	10	10260227
18	10	10210162
22	10	10210248

Ocolire (int-ext)

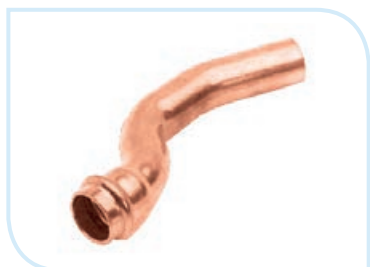

Dimensiune (mm)	Cantitate/ambalaj (buc)	Cod articol
15	10	10210313
18	10	10210185
22	10	10210254

Cot suport perete (filet int-int)



Dimensiune (mm x inch)	Cantitate/ambalaj (buc)	Cod articol
15 x 1/2"	10	10210193
18 x 1/2"	10	10210314
18 x 3/4"	10	10210315
22 x 1/2"	10	10210316
22 x 3/4"	10	10210317

T egal (3x int)



Dimensiune (mm)	Cantitate/ambalaj (buc)	Cod articol
15	10	10210138
18	10	10210139
22	10	10210140
28	5	10210247
35	1	10210318
42	1	10210158
54	1	10210319

Teu redus (3x int)

Dimensiune (mm)	Cantitate/ambalaj (buc)	Cod articol
18 x 15 x 15	10	10210191
18 x 15 x 18	10	10210142
18 x 18 x 15	10	10210320
18 x 22 x 18	10	10210216
22 x 15 x 15	10	10210321
22 x 15 x 18	10	10210322
22 x 15 x 22	5	10210159
22 x 18 x 15	10	10210323
22 x 18 x 18	5	10210324
22 x 18 x 22	5	10210160
22 x 22 x 15	10	10210325
22 x 22 x 18	5	10210326
22 x 28 x 22	5	10210327
28 x 15 x 22	5	10210328
28 x 15 x 28	5	10210329
28 x 18 x 22	5	10210330
28 x 18 x 28	5	10210331
28 x 22 x 22	5	10210332
28 x 22 x 28	5	10210194
28 x 28 x 15	5	10210333
28 x 28 x 18	5	10210334
28 x 28 x 22	5	10210335
35 x 18 x 35	1	10210336
35 x 22 x 35	1	10210337
35 x 28 x 35	1	10210275
42 x 22 x 42	1	10210338
42 x 28 x 42	1	10210161
42 x 35 x 42	1	10210276
54 x 22 x 54	1	10210339



Capac

Dimensiune (mm)	Cantitate/ambalaj (buc)	Cod articol
15	10	10210168
18	10	10210169
22	10	10210170
28	5	10210340



Mufă redusă (int-int)

Dimensiune (mm x mm)	Cantitate/ambalaj (buc)	Cod articol
18 x 15	10	10210341
22 x 15	10	10210342
22 x 18	10	10210343
28 x 18	10	10210344
28 x 22	5	10210179
35 x 28	5	10210253
42 x 35	1	10210180
54 x 42	1	10210345



2 țevi și fittinguri

Mufă redusă (int-ext)



Dimensiune (mm x mm)	Cantitate/ambalaj (buc)	Cod articol
18 x 15	10	10210244
22 x 15	10	10210171
22 x 18	10	10210250
28 x 18	10	10210346
28 x 22	5	10210269
35 x 28	5	10210174
42 x 35	1	10210199
54 x 42	1	10210172

Mufă (int-int)



Dimensiune (mm)	Cantitate/ambalaj (buc)	Cod articol
15	10	10210286
18	10	10210266
22	10	10210166
28	5	10210167
35	1	10210198
42	1	10210249
54	1	10210176

Adaptor (int-filet ext)



Dimensiune (mm x inch)	Cantitate/ambalaj (buc)	Cod articol
15 x 3/8"	5	10210347
15 x 1/2"	5	10210143
15 x 3/4"	5	10210177
18 x 1/2"	5	10210163
18 x 3/4"	5	10210245
22 x 1/2"	5	10210188
22 x 3/4"	5	10210147
22 x 1"	5	10210164
28 x 1"	5	10210165

Adaptor (int-filet int)



Dimensiune (mm x inch)	Cantitate/ambalaj (buc)	Cod articol
15 x 3/8"	5	10210348
15 x 1/2"	5	10210186
15 x 3/4"	5	10210349
18 x 1/2"	5	10210181
18 x 3/4"	5	10210189
22 x 1/2"	5	10210256
22 x 3/4"	5	10210255
22 x 1"	5	10210215
28 x 1"	5	10210273

Care ar fi avantajul incontestabil a fittingurilor de presare? Timpul. Luând în considerare experiența instalatorului și dimensiunea țevelor, o îmbinare prin lipire se efectuează între trei și 40 de minute. În cazul fittingurilor de presare, orice îmbinare se poate efectua între trei și șapte secunde. Deci economisirea rezultă din reducerea timpului de manoperă. Nu poate fi neglijat nici aspectul îmbinării: nu sunt urme de aliaj de lipit, nici de flacăra, totul este curat. Fittingurile de presare pentru țevi din cupru sunt atestate și folosite în toată lumea, nu există nici o țară în care ar fi vreo restricție în legătura folosirii acestor îmbinări.

Fitinguri din alamă

Cot filet interior

Dimensiune (inch)	Cantitate/ambalaj (buc)	Cod articol
3/8"	10/300	10270027
1/2"	10/200	10270074
3/4"	10/100	10270024
1"	5/50	10270065
1 1/4"	30	10270054
1 1/2"	25	10270055
2"	12	10270081



Cot filet interior-exterior

Dimensiune (inch)	Cantitate/ambalaj (buc)	Cod articol
3/8"	10/300	10270028
1/2"	10/200	10270022
3/4"	10/120	10270023
1"	10/50	10270026
1 1/4"	10/35	10270063
1 1/2"	25	10270043
2"	12	10270080



Teu egal

Dimensiune (inch)	Cantitate/ambalaj (buc)	Cod articol
3/8"	10/200	10270069
1/2"	10/120	10270068
3/4"	10/70	10270019
1"	5/40	10270018
1 1/4"	25	10270051
1 1/2"	20	10270052
2"	10	10270053



Mufă

Dimensiune (inch)	Cantitate/ambalaj (buc)	Cod articol
3/8"	10/400	10270073
1/2"	10/250	10270000
3/4"	10/150	10270001
1"	10/100	10270002
1 1/4"	70	10270056
1 1/2"	5/30	10270057
2"	30	10270058



2 țevi și fittinguri



Mufă redusă

Dimensiune (inch)	Cantitate/ambalaj (buc)	Cod articol
1/2" x 3/8"	470, 550	10270006
3/4" x 1/2"	10/150	10270003
1" x 1/2"	10/120	10270004
1" x 3/4"	10/100	10270005
1 1/4" x 1"	5/60	10270039
1 1/2" x 1"	100	10270038
1 1/2" x 1 1/4"	85	10270040
2" x 1"	60	10270078
2" x 1 1/4"	60	10270041
2" x 1 1/2"	60	10270042



Niplu

Dimensiune (inch)	Cantitate/ambalaj (buc)	Cod articol
3/8"	10/600, 1000	10270010
1/2"	10/400	10270007
3/4"	10/250, 380	10270009
1"	10/150	10270070
1 1/4"	80	10270045
1 1/2"	60	10270046
2"	35	10270047



Reducție

Dimensiune (inch)	Cantitate/ambalaj (buc)	Cod articol
1/2" x 1/4"	10/500	10270048
1/2" x 3/8"	10/500	10270016
3/4" x 1/2"	10/400	10270017
1" x 1/2"	10/250	10270072
1" x 3/4"	10/250	10270015
1 1/2" x 3/4"		10270083
1 1/4" x 1"	10/120	10270044
1 1/4" x 3/4"	5/200	10270084
1 1/2" x 1"	5/170	10270034
1 1/2" x 1 1/4"	10/100	10270077
2" x 1"	1/80	10270035
2" x 1 1/4"	5/40	10270036
2" x 1 1/2"	1/80	10270037
3" x 2"	1/80	10270133

Cruce

Dimensiune (inch)	Cantitate/ambalaj (buc)	Cod articol
1/2"	50	10270061
3/4"	30	10270079
1"	20	10270059
1 1/4"	10	10270029
1 1/2"	8	10270060
2"	6	10270082



Niplu redus

Dimensiune (inch)	Cantitate/ambalaj (buc)	Cod articol
1/2" x 3/8"	10/400	10270008
3/4" x 1/2"	10/250	10270012
1" x 1/2"		10270134
1" x 3/4"	10/150	10270011
1 1/4" x 3/4"		10270049
1 1/4" x 1"	10/80	10270050
1 1/2" x 1"	110	10270030
1 1/2" x 1 1/4"	10/60	10270031
2" x 1"	48	10270032
2" x 1 1/4"	48	10270033



Capac

Dimensiune (inch)	Cantitate/ambalaj (buc)	Cod articol
1/2"	10/500	10270020
3/4"	10/400	10270021



Dop

Dimensiune (inch)	Cantitate/ambalaj (buc)	Cod articol
1"	10/150	10270062



2 țevi și fittinguri



Racord olandez drept filet interior-exterior

Dimensiune (inch)	Cantitate/ambalaj (buc)	Cod articol
3/8"	10/200	10270014
1/2"	10/150	10270071
3/4"	10/100	10270013
1"	5/50	10270076



Cot racord olandez filet interior-exterior

Dimensiune (inch)	Cantitate/ambalaj (buc)	Cod articol
3/8"	10/180	10270066
1/2"	10/100	10270075
3/4"	10/60	10270025



Racord olandez pompă cu robinet cu bilă

Dimensiune (inch)	Cantitate/ambalaj (buc)	Cod articol
1" - 1/2"	1	11540008

Fitinguri din alamă cromat GOBE

Cot filet interior

Dimensiune (inch)	Cantitate/ambalaj (buc)	Cod articol
1/2"	20	10270095
3/4"	15	10270096
1"	10	10270101



Cot filet interior-exterior

Dimensiune (inch)	Cantitate/ambalaj (buc)	Cod articol
1/2"	20	10270103
3/4"	15	10270104
1"	10	10270105



Teu egal

Dimensiune (inch)	Cantitate/ambalaj (buc)	Cod articol
1/2"	20	10270093
3/4"	10	10270094
1"	5	10270100



Mufă

Dimensiune (inch)	Cantitate/ambalaj (buc)	Cod articol
3/8"	50	10270109
1/2"	35	10270119
3/4"	25	10270018
1"	15	10270116



Mufă redusă

Dimensiune (inch)	Cantitate/ambalaj (buc)	Cod articol
1/2" x 3/8"	35	10270086
3/4" x 1/2"	25	10270085
1" x 3/4"	15	10270087



Cot olandez filet interior-exterior

Dimensiune (inch)	Cantitate/ambalaj (buc)	Cod articol
1/2"	15	10270107
3/4"	8	10270108





Niplu

Dimensiune (inch)	Cantitate/ambalaj (buc)	Cod articol
3/8"	40	10270102
1/2"	40	10270111
3/4"	35	10270088
1"	15	10270120



Niplu redus

Dimensiune (inch)	Conținut/ambalaj (buc)	Cod articol
1/2" x 3/8"	40	10270114
3/4" x 1/2"	45	10270113
1" x 3/4"	15	10270089



Reducție

Dimensiune (inch)	Cantitate/ambalaj (buc)	Cod articol
1/2" x 3/8"	40	10270091
3/4" x 1/2"	40	10270092
1" x 1/2"	20	10270117
1" x 3/4"	25	10270090



Prelungitor baterie nichelat

Dimensiune (inch)	Cantitate/ambalaj (buc)	Cod articol
1/2", 10 mm	36	10270115
1/2", 15 mm	40	10270112
1/2", 20 mm	35	10270097
1/2", 25 mm	30	10270098
1/2", 30 mm	30	10270099



Racord olandez drept filet interior-exterior

Dimensiune (inch)	Cantitate/ambalaj (buc)	Cod articol
1/2"	20	10270110
3/4"	10	10270106

Țevi și fittinguri din oțel carbon

Țeavă din oțel carbon, zincată pe exterior

Dimensiune (mm)	Lungime bară (m)	Cod articol
15 x 1,2	6	10170000
18 x 1,2	6	10170001
22 x 1,5	6	10170002
28 x 1,5	6	10170003
35 x 1,5	6	10170004
42 x 1,5	6	10170005
54 x 1,5	6	10170006
76,1 x 2,0	6	10170007
88,9 x 2,0	6	10170008
108 x 2,0	6	10170016



- pentru instalații de încălzire închise
- pentru instalații de răcire închise
- pentru instalații solare închise
- pentru sisteme de aer comprimat fără conținut de grăsimi sau umiditate
- se utilizează cu fittinguri de sertizare XPress Carbon Steel
- aspect estetic
- interzis pentru transportarea apei potabile
- temperatura de lucru între -20°C și 120°C
- presiunea de lucru max. 16 bar

Datele tehnice se găsesc pe pagina 531

Țeavă din oțel carbon, zincată pe interior și exterior

Dimensiune (mm)	Lungime bară (m)	Cod articol
28 x 1,5	6	10170009
35 x 1,5	6	10170010
42 x 1,5	6	10170011
54 x 1,5	6	10170012
76,1 x 2,0	6	10170013
88,9 x 2,0	6	10170014
108 x 2,0	6	10170015



- pentru instalații cu sprinklere sub presiune
- se utilizează cu fittinguri de sertizare XPress Carbon Steel
- aspect estetic
- interzis pentru transportarea apei potabile
- temperatura de lucru între -20°C și 110°C
- presiunea de lucru max. 16 bar

Datele tehnice se găsesc pe pagina 531



Adaptor de sertizare XPress Carbon Steel, interior-filet exterior

Dimensiune (mm x inch)	Lungime bară (m)	Cod articol
15 x 3/8"	10	10280131
15 x 1/2"	10	10280000
18 x 1/2"	10	10280001
18 x 3/4"	10	10280002
22 x 1/2"	10	10280003
22 x 3/4"	10	10280004
22 x 1"	10	10280005
28 x 3/4"	10	10280006
28 x 1"	10	10280007
35 x 1 1/4"	10	10280132
42 x 1 1/2"	4	10280008
54 x 2"	4	10280009

- profil M

Racord olandez XPress Carbon Steel, interior-filet exterior



Dimensiune (mm x inch)	Lungime bară (m)	Cod articol
15 x 1/2"	2	10280133
18 x 1/2"	2	10280134
22 x 3/4"	2	10280135
28 x 1"	2	10280136
35 x 1 1/4"	2	10280137
42 x 1 1/2"	2	10280138
54 x 2"	2	10280139

- profil M

Racord olandez Euroconus XPress Carbon Steel, interior-filet interior



Dimensiune (mm x inch)	Lungime bară (m)	Cod articol
15 x 3/4"	10	10280123
18 x 3/4"	10	10280140

- pentru radiatoare tip VK
- profil M

Adaptor de sertizare XPress Carbon Steel, interior-filet interior

Dimensiune (mm x inch)	Lungime bară (m)	Cod articol
15 x 1/2"	10	10280010
18 x 1/2"	10	10280011
18 x 3/4"	10	10280012
22 x 3/4"	10	10280013
22 x 1"	10	10280014
28 x 1/2"	10	10280015
28 x 3/4"	10	10280016
28 x 1"	10	10280017
35 x 1 1/4"	10	10280018
42 x 1 1/2"	4	10280019
54 x 2"	4	10280020

- profil M



Adaptor de sertizare XPress Carbon Steel, exterior-filet interior

Dimensiune (mm x inch)	Lungime bară (m)	Cod articol
15 x 1/2"	10	10280141
18 x 1/2"	10	10280142
18 x 3/4"	10	10280143
22 x 1/2"	10	10280144
22 x 3/4"	10	10280145

- profil M



Mufă de sertizare XPress Carbon Steel, interior- interior

Dimensiune (mm x inch)	Lungime bară (m)	Cod articol
15	10	10280071
18	10	10280072
22	10	10280073
28	10	10280074
35	10	10280075
42	4	10280076
54	4	10280077
76,1	2	10280146
88,9	2	10280147
108	2	10280148

- profil M



Mufă redusă de sertizare XPress Carbon Steel, interior- interior



Dimensiune (mm x inch)	Lungime bară (m)	Cod articol
22 x 15	10	10280149
28 x 22	10	10280150

- profil M

Mufă cu alunecare de sertizare XPress Carbon Steel, interior- interior



Dimensiune (mm)	Lungime bară (m)	Cod articol
15	10	10280151
18	10	10280152
22	10	10280153
28	10	10280154
35	10	10280155
42	4	10280156
54	4	10280157
76,1	2	10280158
88,9	2	10280159
108	2	10280160

- profil M

Curbă de sertizare la 90° XPress Carbon Steel, interior-interior



Dimensiune (mm)	Lungime bară (m)	Cod articol
15	10	10280042
18	10	10280043
22	10	10280044
28	10	10280045
35	10	10280046
42	2	10280047
54	2	10280048
76,1	2	10280161
88,9	2	10280162
108	2	10280163

- profil M

Curbă de sertizare la 90° XPress Carbon Steel, interior-exterior

Dimensiune (mm)	Lungime bară (m)	Cod articol
15	10	10280035
18	10	10280036
22	10	10280037
28	10	10280038
35	10	10280039
42	2	10280040
54	2	10280041
76,1	2	10280164
88,9	2	10280165
108	2	10280166



- profil M

Curbă de sertizare la 45° XPress Carbon Steel, interior-interior

Dimensiune (mm)	Lungime bară (m)	Cod articol
15	10	10280028
18	10	10280029
22	10	10280030
28	10	10280031
35	5	10280032
42	2	10280033
54	2	10280034
76,1	2	10280167
88,9	2	10280168
108	2	10280169



- profil M

Curbă de sertizare la 45° XPress Carbon Steel, interior-exterior

Dimensiune (mm)	Lungime bară (m)	Cod articol
15	10	10280021
18	10	10280022
22	10	10280023
28	10	10280024
35	5	10280025
42	4	10280026
54	2	10280027
76,1	2	10280170
88,9	2	10280171
108	2	10280172



- profil M



Teu egal de sertizare XPress Carbon Steel, 3xinterior

Dimensiune (mm)	Lungime bară (m)	Cod articol
15	10	10280078
18	10	10280079
22	10	10280080
28	5	10280081
35	5	10280082
42	4	10280083
54	2	10280084
76,1	2	10280173
88,9	2	10280174
108	2	10280175

- profil M



Teu redus de sertizare XPress Carbon Steel, 3xinterior

Dimensiune (mm)	Lungime bară (m)	Cod articol
15 x 18 x 15	10	10280085
15 x 22 x 15	10	10280086
18 x 15 x 18	10	10280087
18 x 22 x 18	10	10280088
22 x 15 x 15	10	10280413
22 x 15 x 22	10	10280089
22 x 18 x 22	10	10280090
22 x 22 x 15	10	10280414
22 x 28 x 22	10	10280091
28 x 15 x 28	10	10280092
28 x 18 x 28	10	10280093
28 x 22 x 28	10	10280094
35 x 15 x 35	10	10280095
35 x 18 x 35	5	10280096
35 x 22 x 35	5	10280097
35 x 28 x 35	5	10280098
42 x 22 x 42	4	10280099
42 x 28 x 42	4	10280100
42 x 35 x 42	4	10280101
54 x 22 x 54	2	10280102
54 x 28 x 54	2	10280103
54 x 35 x 54	2	10280104
54 x 42 x 54	2	10280105
76,1 x 54 x 76,1	2	10280176
88,9 x 76,1 x 88,9	2	10280177
108 x 88,9 x 108	2	10280178

- profil M

Cruce de sertizare XPress Carbon Steel, 4xinterior

Dimensiune (mm)	Lungime bară (m)	Cod articol
15 x 15 x 15 x 15	5	10280179
18 x 15 x 18 x 15	5	10280180
22 x 15 x 22 x 15	10	10280181
22 x 18 x 22 x 18	10	10280182
28 x 15 x 28 x 15	10	10280183
28 x 18 x 28 x 18	10	10280184
28 x 22 x 28 x 22	10	10280185

- profil M



Teu încrucișat XPress Carbon Steel

Dimensiune (mm)	Lungime bară (m)	Cod articol
15 x 15	10	10280186
18 x 15	10	10280187
22 x 15	10	10280188
28 x 15	8	10280189

- profil M



H încrucișat XPress Carbon Steel

Dimensiune (mm)	Lungime bară (m)	Cod articol
15 x 15	8	10280190
18 x 15	8	10280191
22 x 15	6	10280192
28 x 15	6	10280193
35 x 15	6	10280194

- profil M

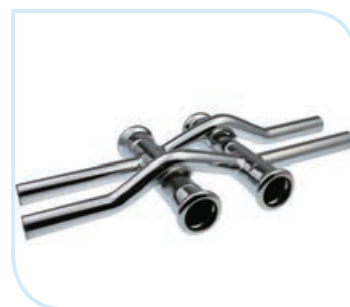

Față de conductele din oțel clasice sistemele KAN-therm prezintă următoarele avantaje:

- Montaj mult mai rapid
- Costuri mai mici de manoperă
- Greutate specifică mai mică, rezultând costuri mai reduse la sistemele de fixare
- Nu necesită vopsire datorită stratului protector din zinc
- Nu sunt necesare materiale consumabile (electrozi de sudură)
- Datorită diametrelor externe mai reduse rezultă economii la izolațiile termice.

Față de conductele din cupru cu lipire capilară:

- Montaj mult mai rapid
- Costuri mai mici de manoperă
- Dimensiuni similare
- Nu sunt necesare materiale consumabile (pastă decapantă, aliaj de lipire)
- Preț avantajos

Față de conductele din cupru cu fitinguri cu sertizare:

- Preț avantajos

Față de conductele din material plastic:

- Rezistență mecanică ridicată
- Dilatări termice mult mai reduse, compensarea mult mai ușoară a dilatațiilor
- Diametre externe mai mici la conducte ce asigură debite similare
- Presiuni de lucru ridicate
- Posibilitatea utilizării la temperaturi ridicate.

Reducție de sertizare XPress Carbon Steel, interior-exterior



Dimensiune (mm)	Lungime bară (m)	Cod articol
18 x 15	10	10280056
22 x 15	10	10280057
22 x 18	10	10280058
28 x 15	10	10280059
28 x 18	10	10280060
28 x 22	10	10280061
35 x 22	5	10280062
35 x 28	5	10280063
42 x 22	4	10280064
42 x 28	4	10280065
42 x 35	4	10280066
54 x 18	4	10280195
54 x 22	4	10280067
54 x 28	4	10280068
54 x 35	4	10280069
54 x 42	4	10280070
76,1 x 42	4	10280196
76,1 x 54	4	10280197
88,9 x 54	4	10280198
88,9 x 76,1	4	10280199
108 x 76,1	2	10280200
108 x 88,9	2	10280201

- profil M

Curbă de sertizare XPress Carbon Steel, interior-filet exterior



Dimensiune (mm x inch)	Lungime bară (m)	Cod articol
15 x 3/8"	10	10280202
15 x 1/2"	10	10280049
18 x 1/2"	10	10280050
22 x 3/4"	10	10280051
28 x 1"	10	10280052
35 x 1 1/4"	10	10280053
42 x 1 1/2"	4	10280054
54 x 2"	2	10280055

- profil M

Cot scurt de sertizare XPress Carbon Steel, interior-filet exterior



Dimensiune (mm x inch)	Lungime bară (m)	Cod articol
15 x 3/8"	10	10280203
15 x 1/2"	10	10280204
18 x 1/2"	10	10280205
22 x 3/4"	10	10280206

- profil M

Curbă de sertizare XPress Carbon Steel, interior-filet interior

Dimensiune (mm x inch)	Lungime bară (m)	Cod articol
22 x 1/2"	10	10280207
22 x 3/4"	10	10280208
28 x 1/2"	5	10280209
28 x 3/4"	5	10280210
28 x 1"	5	10280211
35 x 1/2"	5	10280212
35 x 3/4"	5	10280213
35 x 1"	5	10280214

- profil M



Teu de sertizare cu filet interior XPress Carbon

Dimensiune (mm x inch)	Lungime bară (m)	Cod articol
15 x 1/2" x 15	10	10280106
18 x 1/2" x 18	10	10280107
18 x 3/4" x 18	10	10280108
22 x 1/2" x 22	10	10280109
22 x 3/4" x 22	10	10280110
28 x 1/2" x 28	5	10280111
28 x 3/4" x 28	5	10280112
28 x 1" x 28	5	10280113
35 x 1/2" x 35	5	10280114
35 x 3/4" x 35	5	10280115
35 x 1" x 35	5	10280116
42 x 1/2" x 42	4	10280117
42 x 3/4" x 42	4	10280118
42 x 1" x 42	4	10280119
54 x 1/2" x 54	2	10280120
54 x 3/4" x 54	2	10280121
54 x 1" x 54	2	10280122
76,1 x 3/4" x 76,1	2	10280215
88,9 x 3/4" x 88,9	1	10280216
108 x 3/4" x 108	1	10280217

- profil M



Ocolire XPress Carbon Steel

Dimensiune (mm)	Cantitate/ambalaj (buc)	Cod articol
15	10	10280218
18	10	10280219
22	10	10280220
28	10	10280221





Curbă XPress Carbon Steel

Dimensiune (mm)	Cantitate/ambalaj (buc)	Cod articol
15	10	10280222
18	10	10280223
22	10	10280224
28	10	10280225
35	4	10280226
42	2	10280227
54	2	10280228



Capac de sertizare XPress Carbon Steel

Dimensiune (mm)	Cantitate/ambalaj (buc)	Cod articol
15	20	10280229
18	20	10280230
22	10	10280231
28	10	10280232
35	5	10280233
42	4	10280234
54	4	10280235
76,1	4	10280236
88,9	4	10280237
108	4	10280238

- profil M

Racord de sertizare cu flanșă XPress Carbon Steel



Dimensiune (mm)	Cantitate/ambalaj (buc)	Cod articol
76,1	4	10280239
88,9	2	10280240
108	2	10280241

- profil M

O-ring LBP EPDM



Dimensiune (mm)	Cantitate/ambalaj (buc)	Cod articol
15	20	10280242
18	20	10280243
22	20	10280244
28	20	10280245
35	20	10280246
42	20	10280247
54	20	10280248

- pentru apă potabilă, apă caldă, glicol, aer comprimat uscat
 - temperatura de lucru între -20°C și 110°C
 - presiunea de lucru max. 16 bar

O-ring LBP VITON

Dimensiune (mm)	Cantitate/ambalaj (buc)	Cod articol
15	20	10280124
18	20	10280125
22	20	10280126
28	20	10280127
35	20	10280128
42	20	10280129
54	20	10280249

- pentru instalații solare, aer comprimat, combustibil, grăsimi vegetale
- temperatura de lucru între -30°C și 180°C, pe termen scurt 230°C
- presiunea de lucru max. 16 bar



Tăietor de țevă

Dimensiune (mm)	Cantitate/ambalaj (buc)	Cod articol
15 - 54	1	10280250
35 - 108	1	10280251



Debavurator țevă oțel carbon

Dimensiune (mm)	Cantitate/ambalaj (buc)	Cod articol
15 - 54	1	10510318



Falcă de sertizare profil M

Dimensiune (mm)	Cantitate/ambalaj (buc)	Cod articol
15	1	10280253
18	1	10280254
22	1	10280255
28	1	10280256
35	1	10280257
42	1	10280258
54	1	10280259

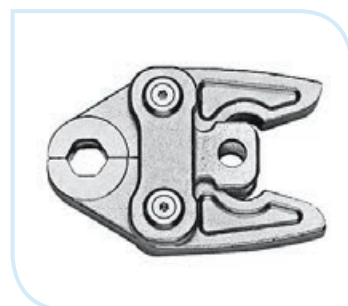

- pentru mașini de sertizare Rothenberger

Țevi și fittinguri din oțel inox



Țeavă din oțel INOX

Dimensiune (mm)	Lungime bară (m)	Cod articol
15 x 1,0	6	10160022
18 x 1,0	6	10160023
22 x 1,2	6	10160024
28 x 1,2	6	10160025
35 x 1,5	6	10160026
42 x 1,5	6	10160027
54 x 1,5	6	10160028
76,1 x 2,0	6	10160029
88,9 x 2,0	6	10160030
108 x 2,0	6	10160031

- pentru instalații de apă potabilă, apă tratată
- pentru transportul fluidelor tehnologice din industria chimică și alimentară
- pentru instalații antiincendiu
- pentru instalații de încălzire, răcire și solare
- pentru instalații de aer comprimat
- pentru transportul combustibililor și uleiurilor
- se utilizează cu fittinguri de sertizare XPress Inox
- temperatura de lucru între -20°C și 120°C
- presiunea de lucru max. 16 bar

Datele tehnice se găsesc pe pagina 533

Adaptor de sertizare XPress Inox, interior-filet exterior



Dimensiune (mm x inch)	Lungime bară (m)	Cod articol
15 x 1/2"	10	10280260
15 x 3/4"	10	10280261
18 x 1/2"	10	10280262
18 x 3/4"	10	10280263
22 x 1/2"	10	10280264
22 x 3/4"	10	10280265
22 x 1"	10	10280266
28 x 3/4"	10	10280267
28 x 1"	10	10280268
28 x 1 1/4"	10	10280269
35 x 1"	10	10280270
35 x 1 1/4"	5	10280271
35 x 1 1/2"	10	10280272
42 x 1 1/4"	4	10280273
42 x 1 1/2"	4	10280274
54 x 1 1/2"	4	10280275
54 x 2"	4	10280276
76,1 x 2 1/2"	2	10280277
88,9 x 3"	2	10280278

- profil M

Racord olandez XPress Inox, interior-filet exterior

Dimensiune (mm x inch)	Cantitate/ambalaj (buc)	Cod articol
15 x 1/2"	2	10280279
15 x 3/4"	2	10280280
18 x 1/2"	2	10280281
18 x 3/4"	2	10280282
22 x 1/2"	2	10280283
22 x 3/4"	2	10280284
22 x 1"	2	10280285
28 x 1"	2	10280286
35 x 1 1/4"	2	10280287
42 x 1 1/2"	2	10280288
54 x 2"	2	10280289

- profil M



Adaptor de sertizare XPress Inox, interior-filet interior

Dimensiune (mm x inch)	Cantitate/ambalaj (buc)	Cod articol
15 x 1/2"	10	10280290
15 x 3/4"	10	10280291
18 x 1/2"	10	10280292
18 x 3/4"	10	10280293
22 x 1/2"	10	10280294
22 x 3/4"	10	10280295
22 x 1"	10	10280296
28 x 3/4"	10	10280297
28 x 1"	10	10280298
28 x 1 1/4"	10	10280299
35 x 1"	10	10280300
35 x 1 1/4"	10	10280301
35 x 1 1/2"	10	10280302
42 x 1 1/4"	4	10280303
42 x 1 1/2"	4	10280304
54 x 1 1/2"	4	10280305
54 x 2"	4	10280306

- profil M



Fitingurile sistemelor XPress Carbon Steel și Xpress Innox sunt construite conform celei mai noi tehnologii din domeniul sertizării sistemelor de conducte metalice. Tehnologia de îmbinare are la baza **profilul de sertizare de tip M**, ce prezintă următoarele avantaje:

- Aplicarea unei forțe de presare în 3 puncte asupra O-Ringului rezultând o deformare și adeziune corespunzătoare pe suprafața conductei;
- Ermetizarea O-Ringului prin presarea marginii fittingului pe suprafața țevii. Astfel se protejează fittingul de poluanți și se creează protecția mecanică naturală a garniturii și fixarea mecanică a conexiunii;
- Controlul etanșeității datorită formei speciale a O-Ringului



Racord olandez Euroconus XPress Innox, interior-filet interior

Dimensiune (mm x inch)	Cantitate/ambalaj (buc)	Cod articol
15 x 1/2"	2	10280307
15 x 3/4"	2	10280308
18 x 1/2"	2	10280309
18 x 3/4"	2	10280310
22 x 3/4"	2	10280311
22 x 1"	2	10280312
28 x 1"	2	10280313
35 x 1 1/4"	1	10280314
42 x 1 1/2"	2	10280315
54 x 2"	2	10280316

- profil M



Mufă de sertizare XPress Innox, interior- interior

Dimensiune (mm)	Cantitate/ambalaj (buc)	Cod articol
15	10	10280317
18	10	10280318
22	10	10280319
28	10	10280320
35	5	10280321
42	4	10280322
54	4	10280323
76,1	4	10280324
88,9	4	10280325
108	4	10280326

- profil M



Mufă cu alunecare de sertizare XPress Innox, interior- interior

Dimensiune (mm)	Cantitate/ambalaj (buc)	Cod articol
15	10	10280327
18	10	10280328
22	10	10280329
28	10	10280330
35	5	10280331
42	4	10280332
54	2	10280333
76,1	2	10280334
88,9	2	10280335
108	2	10280336

- profil M

Curbă de sertizare la 90° XPress Inox, interior-interior

Dimensiune (mm)	Cantitate/ambalaj (buc)	Cod articol
15	10	10280337
18	10	10280338
22	10	10280339
28	5	10280340
35	5	10280341
42	2	10280342
54	2	10280343
76,1	2	10280344
88,9	2	10280345
108	1	10280346

- profil M



Curbă de sertizare la 90° XPress Inox, interior-exterior

Dimensiune (mm)	Cantitate/ambalaj (buc)	Cod articol
15	10	10280347
18	10	10280348
22	5	10280349
28	5	10280350
35	5	10280351
42	2	10280352
54	2	10280353
76,1	1	10280354
88,9	1	10280355
108	1	10280356

- profil M



Curbă de sertizare la 45° XPress Inox, interior-interior

Dimensiune (mm)	Cantitate/ambalaj (buc)	Cod articol
15	10	10280357
18	10	10280358
22	10	10280359
28	10	10280360
35	5	10280361
42	2	10280362
54	2	10280363
76,1	2	10280364
88,9	2	10280365
108	2	10280366

- profil M



Curbă de sertizare la 45° XPress Inox, interior-exterior



Dimensiune (mm)	Cantitate/ambalaj (buc)	Cod articol
15	10	10280367
18	10	10280368
22	10	10280369
28	10	10280370
35	5	10280371
42	4	10280372
54	2	10280373
76,1	2	10280374
88,9	2	10280375
108	2	10280376

- profil M

Teu egal de sertizare XPress Inox, 3xinterior



Dimensiune (mm)	Cantitate/ambalaj (buc)	Cod articol
15	10	10280377
18	10	10280378
22	10	10280379
28	5	10280380
35	5	10280381
42	4	10280382
54	2	10280383
76,1	2	10280384
88,9	2	10280385
108	2	10280386

- profil M

Curbă de sertizare XPress Inox, interior-filet interior



Dimensiune (mm x inch)	Cantitate/ambalaj (buc)	Cod articol
15 x 1/2"	10	10280387
18 x 1/2"	10	10280388
22 x 1/2"	10	10280389
22 x 3/4"	10	10280390
28 x 1/2"	10	10280391
28 x 3/4"	10	10280392
28 x 1"	10	10280393
35 x 1/2"	5	10280394
35 x 3/4"	5	10280395
35 x 1"	5	10280396
35 x 1 1/4"	5	10280397

- profil M

Cot de sertizare XPress Inox, interior-filet exterior

Dimensiune (mm x inch)	Cantitate/ambalaj (buc)	Cod articol
15 x 1/2"	10	10280398
18 x 1/2"	10	10280399
22 x 3/4"	10	10280400
28 x 1"	10	10280401
35 x 1 1/4"	5	10280402
42 x 1 1/2"	2	10280403
54 x 2"	2	10280404

- profil M



Teu redus de sertizare XPress Inox, 3xinterior

Dimensiune (mm)	Cantitate/ambalaj (buc)	Cod articol
18 x 15 x 18	10	10280405
22 x 15 x 22	10	10280406
22 x 18 x 22	10	10280407
28 x 15 x 28	5	10280408
28 x 18 x 28	10	10280409
28 x 22 x 28	5	10280410
35 x 15 x 35	5	10280411
35 x 18 x 35	5	10280412
35 x 22 x 35	5	10280413
35 x 28 x 35	4	10280414
42 x 22 x 42	4	10280415
42 x 28 x 42	4	10280416
42 x 35 x 42	2	10280417
54 x 22 x 54	2	10280418
54 x 28 x 54	2	10280419
54 x 35 x 54	2	10280420
54 x 42 x 54	2	10280421
76,1 x 22 x 76,1	2	10280422
76,1 x 28 x 76,1	2	10280423
76,1 x 35 x 76,1	2	10280424
76,1 x 42 x 76,1	2	10280425
76,1 x 54 x 76,1	2	10280426
88,9 x 22 x 88,9	2	10280427
88,9 x 28 x 88,9	2	10280428
88,9 x 35 x 88,9	2	10280429
88,9 x 42 x 88,9	2	10280430
88,9 x 54 x 88,9	2	10280431
88,9 x 76,1 x 88,9	2	10280432
108 x 22 x 108	2	10280433
108 x 28 x 108	2	10280434
108 x 35 x 108	2	10280435
108 x 42 x 108	2	10280436
108 x 54 x 108	2	10280437
108 x 76,1 x 108	2	10280438
108 x 88,9 x 108	2	10280439

- profil M



Reducție de sertizare XPress Inox, interior-exterior



Dimensiune (mm)	Cantitate/ambalaj (buc)	Cod articol
18 x 15	10	10280440
22 x 15	10	10280441
22 x 18	10	10280442
28 x 15	10	10280443
28 x 18	10	10280444
28 x 22	10	10280445
35 x 15	5	10280446
35 x 18	5	10280447
35 x 22	5	10280448
35 x 28	5	10280449
42 x 15	5	10280450
42 x 18	5	10280451
42 x 22	4	10280452
42 x 28	4	10280453
42 x 35	4	10280454
54 x 15	4	10280455
54 x 18	4	10280456
54 x 22	4	10280457
54 x 28	4	10280458
54 x 35	4	10280459
54 x 42	4	10280460
76,1 x 42	2	10280461
76,1 x 54	2	10280462
88,9 x 54	2	10280463
88,9 x 76,1	2	10280464
108 x 54	2	10280465
108 x 76,1	2	10280466
108 x 88,9	2	10280467

- profil M

Cot perete sertizare cu filet interior XPress Inox scurt



Dimensiune (mm x inch)	Cantitate/ambalaj (buc)	Cod articol
15 x 1/2"	10	10280468
18 x 1/2"	10	10280469
22 x 3/4"	10	10280470

Cot perete sertizare cu filet interior XPress Inox lung



Dimensiune (mm x inch)	Cantitate/ambalaj (buc)	Cod articol
15 x 1/2"	20	10280471
18 x 1/2"	20	10280472
22 x 3/4"	10	10280473

Teu de sertizare cu filet interior XPress Inox

Dimensiune (mm)	Cantitate/ambalaj (buc)	Cod articol
15 x 1/2" x 15	10	10280474
18 x 1/2" x 18	10	10280475
18 x 3/4" x 18	10	10280476
22 x 1/2" x 22	10	10280477
22 x 3/4" x 22	10	10280478
28 x 1/2" x 28	5	10280479
28 x 3/4" x 28	10	10280480
28 x 1" x 28	10	10280481
35 x 1/2" x 35	5	10280482
35 x 3/4" x 35	5	10280483
35 x 1" x 35	10	10280484
42 x 1/2" x 42	4	10280485
42 x 3/4" x 42	4	10280486
42 x 1" x 42	4	10280487
54 x 1/2" x 54	2	10280488
54 x 3/4" x 54	2	10280489
54 x 1" x 54	2	10280490
54 x 2" x 54	2	10280491
76,1 x 3/4" x 76,1	2	10280492
76,1 x 2" x 76,1	2	10280493
88,9 x 3/4" x 88,9	2	10280494
88,9 x 2" x 88,9	2	10280495
108 x 3/4" x 108	2	10280496
108 x 2" x 108	2	10280497

- profil M



Capac de sertizare XPress Innox

Dimensiune (mm)	Cantitate/ambalaj (buc)	Cod articol
15	20	10280502
18	20	10280503
22	10	10280504
28	10	10280505
35	5	10280506
42	4	10280507
54	4	10280508
76,1	4	10280509
88,9	4	10280510
108	4	10280511

- profil M





Ocolire XPress Inox

Dimensiune (mm)	Cantitate/ambalaj (buc)	Cod articol
15	10	10280512
18	10	10280513
22	10	10280514
28	10	10280515



Curbă la 15° XPress Inox

Dimensiune (mm)	Cantitate/ambalaj (buc)	Cod articol
28	10	10280516
35	5	10280517
42	2	10280518
54	2	10280519



Curbă la 30° XPress Inox

Dimensiune (mm)	Cantitate/ambalaj (buc)	Cod articol
28	10	10280520
35	4	10280521
42	2	10280522
54	2	10280523



Curbă la 60° XPress Inox

Dimensiune (mm)	Cantitate/ambalaj (buc)	Cod articol
28	5	10280524
35	4	10280525
42	5	10280526
54	2	10280527



Curbă la 90° XPress Inox

Dimensiune (mm)	Cantitate/ambalaj (buc)	Cod articol
15	10	10280528
18	10	10280529
22	10	10280530
28	5	10280531
35	4	10280532
42	2	10280533
54	2	10280534

Racord de sertizare cu flanșă XPress Inox

Dimensiune (mm)	Cantitate/ambalaj (buc)	Cod articol
15	1	10280535
18	1	10280536
22	1	10280537
28	1	10280538
35	1	10280539
42	1	10280540
54	1	10280541
76,1	4	10280542
88,9	2	10280543
108	2	10280544

- profil M



Capăt flanșă XPress Inox

Dimensiune (mm)	Cantitate/ambalaj (buc)	Cod articol
15 x 1 1/8"	20	10280545
15 x 1 1/2"	20	10280546
18 x 1 1/4"	20	10280547
18 x 1 1/2"	20	10280548
22 x 1 1/4"	20	10280549
22 x 1 1/2"	20	10280550
28 x 1 1/2"	20	10280551
35 x 2"	10	10280552
42 x 2 1/4"	10	10280553
54 x 2 3/4"	5	10280554

- profil M



O-ring LBP EPDM

Dimensiune (mm)	Cantitate/ambalaj (buc)	Cod articol
15	20	10280555
18	20	10280556
22	20	10280557
28	20	10280558
35	20	10280559
42	20	10280560
54	20	10280561

- pentru apă potabilă, apă caldă, glicol, aer comprimat uscat
- temperatura de lucru între -20°C și 110°C
- presiunea de lucru max. 16 bar





O-ring LBP FPM VITON

Dimensiune (mm)	Cantitate/ambalaj (buc)	Cod articol
15	20	10280124
18	20	10280125
22	20	10280126
28	20	10280127
35	20	10280128
42	20	10280129
54	20	10280249

- pentru instalații solare, aer comprimat, combustibil, grăsimi vegetale
- temperatura de lucru între -30°C și 180°C, pe termen scurt 230°C
- presiunea de lucru max. 16 bar



Tăietor de țevă

Dimensiune (mm)	Cantitate/ambalaj (buc)	Cod articol
15 - 54	1	10510316
35 - 108	1	10510317

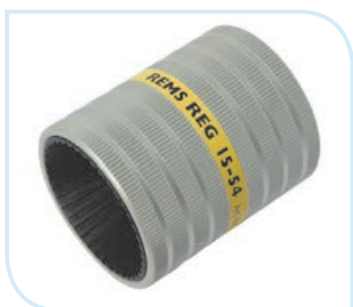

Debavurator țevă oțel carbon

Dimensiune (mm)	Cantitate/ambalaj (buc)	Cod articol
15 - 54	1	10510318



Falcă de sertizare profil M

Dimensiune (mm)	Cantitate/ambalaj (buc)	Cod articol
15	1	10280253
18	1	10280254
22	1	10280255
28	1	10280256
35	1	10280257
42	1	10280258
54	1	10280259

- pentru mașini de sertizare Rothenberger

Țevi și fittinguri multistrat FIV

Țeavă pentru încălzire prin pardoseală HEWING PE-Xc

Diametru exterior x grosime perete (mm x mm)	Lungime colac (m)	Cod articol
16 x 2	200	10140017
18 x 2	200	10140045

- PE-Xc / EVOH / PE-Xc
- PE de înaltă densitate reticulată fizic prin bombardare cu electroni
- cu barieră contra difuziei oxigenului (EVOH)

- Datele tehnice se găsesc pe pagina 535

MADE IN GERMANY



Țeavă multistrat FIV

Diametru exterior x grosime perete (mm x mm)	Lungime colac (m)	Cod articol
16 x 2	100	10140027
20 x 2	100	10140044
26 x 3	50	10140028
32 x 3	50	10140029

- PE-Xb / Aluminiiu / PE-Xb
- PE de înaltă densitate reticulată chimic
- strat aluminiiu sudat pe generatoare
- grosime strat aluminiiu 0,2 – 0,3 mm

- Datele tehnice se găsesc pe pagina 537.



Țeavă multistrat cu izolație FIV

Diametru exterior x grosime perete (mm x mm)	Lungime colac (m)	Cod articol
16 x 2	100	10140030
20 x 2	100	10140040
26 x 3	50	10140031
32 x 3	50	10140066

- PE-Xb / Aluminiiu / PE-Xb
- PE de înaltă densitate reticulată chimic
- strat aluminiiu sudat pe generatoare
- grosime strat aluminiiu 0,2 – 0,3 mm
- grosime izolație 6 mm



Îmbătrânirea materialului poate fi încetinită prin mai multe procedee, dintre care cea mai răspândită și mai eficientă este reticularea. Conducta astfel obținută este marcată PEX. Se cunosc trei metode de reticulare: reticularea chimică, sau peroxidarea, în urma căreia rezultă țevile de tip **PEXa**, procedeul adăugării de silan (tratarea cu silan urmată de hidroliză) care duce la obținerea țevilor de tip **PEXb**, și reticularea fizică, prin care după extrudare țevile sunt bombardate cu un fascicul de electroni pentru a rezulta **PEXc**. Literatură de specialitate nu diferențiază țevile obținute prin aceste procedee, însă proprietățile țevilor de tip PEXb sunt inferioare celorlalte.

O inovație în domeniul încetinerii fenomenului de îmbătrânire și a reducerii costurilor tratamentelor speciale a dus la obținerea polietilenei cu structură moleculară modificată **PERT** (Polyethylene Raised Temperature), utilizând mai ales polietilenă cu densitate medie. Datorită prețului scăzut țevile din PERT au devenit răspândite, fiind confundate deseori cu țevile de tip PEX. Primele nu sunt însă reticulate, astfel au o structură moleculară mai slabă și o durată de viață mai redusă sub acțiunea temperaturilor sau a presiunilor ridicate.

2 țevi și fittinguri

RAUTITAN

Multifuncțional. Economic. Sigur.

Avantajele sistemului:

RAUTITAN flex, țeava PE-Xa universală

- Pentru instalații sanitare și termice
- Țeava PE-Xa REHAU combină destinația pentru aplicații sanitare cu cea pentru aplicații termice
- Flexibilitate mare
- Existența țevelor preizolate
- Gamă de dimensiuni 16-63 mm

RAUTITAN stabil, țeavă universală cu inserție de aluminiu:

- Pentru instalații sanitare și termice
- Alcătuită dintr-o țeavă interioară PE-Xa rezistentă la presiune, chiar și în cazul deteriorării stratului de aluminiu
- Își păstrează forma la curbare
- Posibilitatea racordării directe la corpurile de încălzire
- Existența țevelor preizolate
- Gamă de dimensiuni 16-40 mm



Manșoane alunecătoare
RUATITAN PX, MX

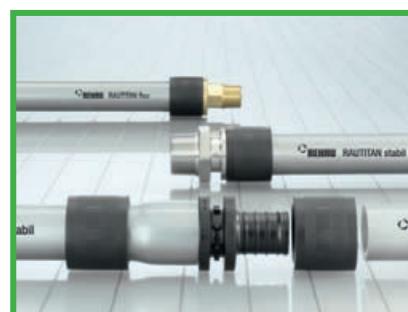

RUATITAN PX, MX



Suport cot de perete RAUTITAN
carcasă fonoizolantă



Tijă de racordare în L

RAUBASIC

INSTALAȚII PENTRU APĂ POTABILĂ ȘI ÎNCĂLZIRE FĂRĂ GARNITURĂ INELARĂ

Sistemul de instalații se remarcă în special prin flexibilitatea sa, precum și prin tehnica rapidă și sigură de îmbinare.

Programul de țevi RAUBASIC

La RAUBASIC, REHAU folosește țeava din PE-Xa flexibilă, un material foarte rezistent cu mari rezerve de siguranță:

- RAUBASIC NATUR: pentru instalații de apă potabilă
- RAUBASIC EVAL cu strat de blocare a difuziei oxigenului: pentru instalații de încălzire
- țevile nu tind să se încrusteze (depuneri)
- Disponibil la dimensiunile 16, 20, 25 și 32!



Sortiment de fittinguri RAUBASIC

- Etanșare durabilă fără garnitură inelară (posibilă amplasarea sub tencuială/șapă)
- Realizat din alamă de calitate
- Manșoane din oțel cu orificii de control pentru control simplu vizual
- Marcaj clar pe manșon (sistem + dimensiune).



Pentru instalare durabilă, ermetică și confortabilă, REHAU vă oferă unealta profesională adecvată:

- Unelte de montaj universale RAUTOOL sunt corelate în special la tehnica de îmbinare RAUBASIC.
- Forma de construcție compactă facilitează manipularea inclusiv în situații de montaj solicitante.
- Componentele de calitate oferă siguranță pentru calitatea constantă.

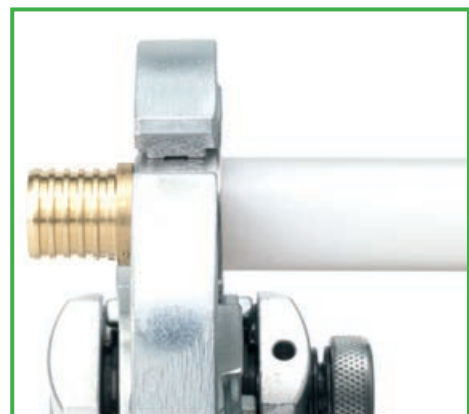

Fitinguri de strângere pentru țevi multistrat APE

Racord cu filet exterior



Dimensiune (inch)	Cantitate/ambalaj (buc)	Cod articol
16 x 1/2"	10/250	10260144
18 x 1/2"	10/200	10260244
18 x 3/4"	10/150	10260245
20 x 1/2"	10/200	10260201
20 x 3/4"	10/150	10260217
26 x 3/4"	5/100	10260147
26 x 1"	5/100	10260200
32 x 1"	5/80	10260149
32 x 1 1/4"	5/80	10260153

Racord cu filet interior



Dimensiune (inch)	Cantitate/ambalaj (buc)	Cod articol
16 x 1/2"	10/250	10260145
18 x 1/2"	10/200	10260142
18 x 3/4"	10/150	10260143
20 x 1/2"	10/200	10260151
20 x 3/4"	10/150	10260152
26 x 3/4"	5/100	10260148
26 x 1"	5/100	10260146
32 x 1"	5/80	10260150

Mufă de legătură



Dimensiune (inch)	Cantitate/ambalaj (buc)	Cod articol
16 x 16	10/200	10260141
18 x 18	10/150	10260204
20 x 20	10/150	10260140
26 x 26	5/75	10260203
32 x 32	5/60	10260199

Element T



Dimensiune (inch)	Cantitate/ambalaj (buc)	Cod articol
16 x 16	10/100	10260182
18 x 18	10/70	10260246
20 x 20	10/70	10260209
26 x 26	5/40	10260211
32 x 32	5/20	10260181

Element T redus

Dimensiune (inch)	Cantitate/ambalaj (buc)	Cod articol
18 x 16 x 18	10/70	10260189
18 x 18 x 16	10/70	10260191
20 x 16 x 20	10/70	10260215
20 x 16 x 16	10/70	10260192
20 x 20 x 16	10/70	10260183
26 x 18 x 26	5/40	10260196
26 x 20 x 26	5/40	10260185
26 x 20 x 20	5/40	10260184
32 x 26 x 32	5/20	10260212
32 x 20 x 32	5/25	10260186

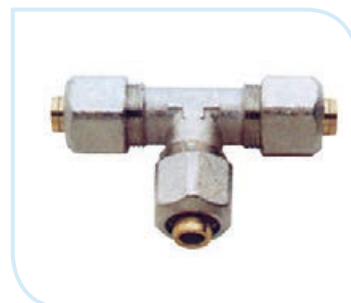

Element T cu filet exterior

Dimensiune (inch)	Cantitate/ambalaj (buc)	Cod articol
16 x 1/2"	10/100	10260220
18 x 1/2"	10/80	10260173
18 x 3/4"	10/70	10260175
20 x 1/2"	10/80	10260177
20 x 3/4"	10/70	10260179
26 x 3/4"	5/40	10260190
32 x 1	5/25	10260216

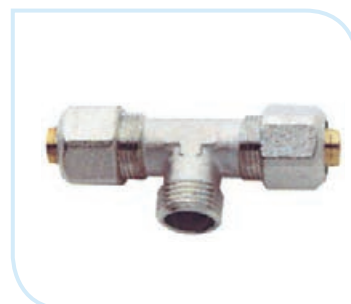

Element T cu filet interior

Dimensiune (inch)	Cantitate/ambalaj (buc)	Cod articol
16 x 1/2"	10/10	10260210
18 x 1/2"	10/80	10260174
18 x 3/4"	10/70	10260176
20 x 1/2"	10/80	10260178
20 x 3/4"	10/70	10260180
26 x 3/4"	5/40	10260214
32 x 1	5/25	10260197



Racord Eurocon

Dimensiune (inch)	Cantitate/ambalaj (buc)	Cod articol
16 x 2 x 3/4"	200	10260154
18 x 2 x 3/4"	200	10260202
20 x 2 x 3/4"	200	10260155





Cot egal

Dimensiune (inch)	Cantitate/ambalaj (buc)	Cod articol
16 x 16	150	10260162
18 x 18	100	10260164
20 x 20	100	10260158
26 x 26	50	10260206
32 x 32	40	10260207



Cot perete

Dimensiune (inch)	Cantitate/ambalaj (buc)	Cod articol
16 x 1/2"	100	10260171
18 x 1/2"	80	10260172
20 x 1/2"	80	10260170



Cot perete dublu

Dimensiune (inch)	Cantitate/ambalaj (buc)	Cod articol
16 x 1/2"	50	10260208
18 x 1/2"	50	10260194
20 x 1/2"	50	10260195



Cot cu filet exterior

Dimensiune (inch)	Cantitate/ambalaj (buc)	Cod articol
16 x 1/2"	200	10260161
18 x 1/2"	80	10260163
18 x 3/4"	60	10260165
20 x 1/2"	150	10260218
20 x 3/4"	50	10260159
26 x 3/4"	50	10260167
32 x 1"	35	10260168
32 x 1 1/4"	35	10260193



Cot cu filet interior

Dimensiune (inch)	Cantitate/ambalaj (buc)	Cod articol
16 x 1/2"	150	10260205
18 x 1/2"	100	10260219
18 x 3/4"	100	10260166
20 x 1/2"	140	10260157
20 x 3/4"	120	10260160
26 x 3/4"	75	10260198
32 x 1"	50	10260169

Fitinguri de sertizare pentru țevă multistrat FIV

Cot egal

Dimensiune (mm)	Cantitate/ambalaj (buc)	Cod articol
16 x 16	150	10260037
18 x 18	100	10260119
20 x 20	120	10260125
26 x 26	60	10260038
32 x 32	20	10260069
40 x 40	1	10260064
50 x 50	1	10260230



Cot cu filet exterior

Dimensiune (mm x inch)	Cantitate/ambalaj (buc)	Cod articol
16 x 1/2"	100	10260034
18 x 1/2"	100	10260126
20 x 1/2"	70	10260135
20 x 3/4"	40	10260118
26 x 3/4"	40	10260039
32 x 1"	25	10260087



Cot cu filet interior

Dimensiune (mm x inch)	Cantitate/ambalaj (buc)	Cod articol
16 x 1/2"	80	10260036
18 x 1/2"	60	10260114
20 x 1/2"	60	10260066
20 x 3/4"	50	10260035
26 x 3/4"	35	10260040
32 x 1"	25	10260088



Teu egal

Dimensiune (mm)	Cantitate/ambalaj (buc)	Cod articol
16 x 16 x 16	40	10260031
18 x 18 x 18	30	10260046
20 x 20 x 20	30	10260047
26 x 26 x 26	20	10260050
32 x 32 x 32	15	10260130
40 x 40 x 40	1	10260231



Teu redus



Dimensiune (mm)	Cantitate/ambalaj (buc)	Cod articol
16 x 18 x 16	30	10260091
16 x 20 x 16	30	10260138
18 x 16 x 16	40	10260054
18 x 16 x 18	50	10260055
20 x 16 x 16	40	10260137
20 x 16 x 18	15	10260097
20 x 16 x 20	30	10260057
20 x 18 x 18	30	10260099
20 x 18 x 20	50	10260072
20 x 20 x 16	30	10260051
20 x 26 x 20	20	10260101
20 x 32 x 20	20	10260234
26 x 16 x 16	15	10260102
26 x 16 x 20	25	10260103
26 x 16 x 26	25	10260128
26 x 18 x 18	50	10260139
26 x 18 x 26	40	10260134
26 x 20 x 16	25	10260049
26 x 20 x 20	25	10260052
26 x 20 x 26	25	10260053
26 x 26 x 16	25	10260071
26 x 26 x 18	25	10260107
26 x 26 x 20	25	10260070
26 x 32 x 26	15	10260085
32 x 18 x 32	15	10260266
32 x 20 x 26	15	10260235
32 x 20 x 32	15	10260089
32 x 26 x 26	15	10260120
32 x 26 x 32	15	10260236

Teu cu filet exterior



Dimensiune (mm x inch)	Cantitate/ambalaj (buc)	Cod articol
16 x 1/2"	20	10260026
18 x 1/2"	15	10260027
20 x 1/2"	15	10260028
20 x 3/4"	50	10260029
26 x 1"	10	10260077
26 x 3/4"	20	10260030
32 x 1"	15	10260237

Teu cu filet interior

Dimensiune (mm x inch)	Cantitate/ambalaj (buc)	Cod articol
16 x 1/2"	50	10260136
18 x 1/2"	40	10260131
20 x 1/2"	30	10260127
20 x 3/4"	30	10260048
26 x 1"	20	10260267
26 x 3/4"	20	10260056
32 x 1"	15	10260238



Mufă egală

Dimensiune (mm)	Cantitate/ambalaj (buc)	Cod articol
16 x 16	100	10260013
18 x 18	70	10260014
20 x 20	70	10260012
26 x 26	35	10260067
32 x 32	30	10260068
40 x 40	14	10260063



Mufă redusă

Dimensiune (mm)	Cantitate/ambalaj (buc)	Cod articol
18 x 16	70	10260083
20 x 16	70	10260024
20 x 18	70	10260117
26 x 16	50	10260081
26 x 20	40	10260025
32 x 26	30	10260129



Racord cu filet exterior

Dimensiune (mm x inch)	Cantitate/ambalaj (buc)	Cod articol
16 x 1/2"	100	10260016
18 x 1/2"	100	10260018
18 x 3/4"	100	10260019
20 x 1/2"	100	10260123
20 x 3/4"	70	10260020
26 x 1"	30	10260023
26 x 3/4"	50	10260116
32 x 1"	30	10260062





Racord cu filet interior

Dimensiune (mm x inch)	Cantitate/ambalaj (buc)	Cod articol
16 x 1/2"	100	10260017
18 x 1/2"	150	10260021
18 x 3/4"	50	10260022
20 x 1/2"	90	10260122
20 x 3/4"	60	10260015
26 x 1"	30	10260065
26 x 3/4"	40	10230124
32 x 1"	25	10260084



Cot perete, nichelat

Dimensiune (mm x inch)	Cantitate/ambalaj (buc)	Cod articol
16 x 1/2"	40	10260043
18 x 1/2"	40	10260044
20 x 1/2"	40	10260045



Cot de perete cu racordare din stânga

Dimensiune (mm x inch)	Cantitate/ambalaj (buc)	Cod articol
16 x 1/2"	30	10260239
20 x 1/2"	30	10260240



Cot de perete cu racordare din dreapta

Dimensiune (mm x inch)	Cantitate/ambalaj (buc)	Cod articol
16 x 1/2"	30	10260241
20 x 1/2"	30	10260242



Suport galvanizat pentru coturi de perete

Distanța dintre axe (mm)	Cantitate/ambalaj (buc)	Cod articol
153	1	10260268

Sisteme PPRC pentru instalații sanitare și încălzire SUPRATHERM

Țeavă fără inserție PN20

Dimensiune (mm)	Conținut ambalaj (buc)	Cod articol
20	100	10130003
25	100	10130032
32	60	10130004
40	40	10130031
50	20	10130000
63	16	10130001
75	8	10130010
90	8	10130002

- în bare de 4 m



Țeavă cu fibră compozită PN20

Dimensiune (mm)	Conținut ambalaj (buc)	Cod articol
20	100	10130017
25	80	10130018
32	60	10130035
40	40	10130012
50	20	10130013
63	16	10130014
75	8	10130020
90	8	10130029

- în bare de 4 m

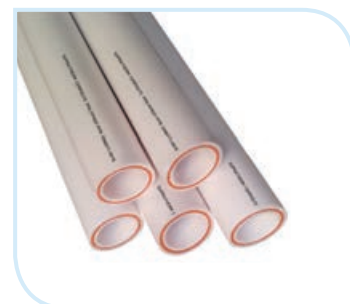

Țeavă cu folie Al pe exterior PN25

Dimensiune (mm)	Conținut ambalaj (buc)	Cod articol
20	100	10130005
25	80	10130006
32	60	10130033
40	40	10130007
50	20	10130008
63	16	10130009
75	8	10130034
90	8	10130019

- în bare de 4 m



Țeavă SUPER cu folie Al pe mijloc PN25



Dimensiune (mm)	Conținut ambalaj (buc)	Cod articol
20	100	10130021
25	80	10130022
32	60	10130023
40	40	10130024
50	20	10130025
63	16	10130026
75	8	10130027
90	8	10130028

- în bare de 4 m

Mufă



Dimensiune (mm)	Cantitate/ambalaj (buc)	Cod articol
20	500	10240014
25	300	10240015
32	200	10240016
40	100	10240029
50	60	10240093
63	32	10240096
75	32	10240024
90	18	10240127

Cot la 90°



Dimensiune (mm)	Cantitate/ambalaj (buc)	Cod articol
20	300	10240157
25	200	10240010
32	150	10240011
40	50	10240012
50	40	10240013
63	20	10240137
75	16	10240023
90	8	10240026

Cot la 45°



Dimensiune (mm)	Cantitate/ambalaj (buc)	Cod articol
20	500	10240041
25	300	10240042
32	150	10240043
40	100	10240044
50	50	10240094
63	24	10240238
75	12	10240153
90	10	10240239

Cot la 90° cu filet interior

Dimensiune (mm x inch)	Cantitate/ambalaj (buc)	Cod articol
20-1/2"	200	10240056
20-3/4"	100	10240161
25-1/2"	150	10240055
25-3/4"	150	10240057
32-3/4"	120	10240142
32-1"	100	10240058



Cot la 90° cu filet exterior

Dimensiune (mm x inch)	Cantitate/ambalaj (buc)	Cod articol
20-1/2"	200	10240070
20-3/4"	100	10240156
25-1/2"	100	10240071
25-3/4"	150	10240072
32-1"	90	10240074



Cot perete

Dimensiune (mm x inch)	Cantitate/ambalaj (buc)	Cod articol
20-1/2"	160	10240045



Ocolire

Dimensiune (mm)	Cantitate/ambalaj (buc)	Cod articol
20	100	10240130
25	60	10240064
32	40	10240143
40	27	10240218



Clemă

Dimensiune (mm)	Cantitate/ambalaj (buc)	Cod articol
20	1000	10240046
25	600	10240140
32	800	10240129
40	600	10240158
50	200	10240020



Piesă de capăt



Dimensiune (mm)	Cantitate/ambalaj (buc)	Cod articol
20	800	10240047
25	500	10240048

Teu egal



Dimensiune (mm)	Cantitate/ambalaj (buc)	Cod articol
20	250	10240005
25	150	10240006
32	90	10240007
40	50	10240008
50	30	10240136
63	20	10240009
75	8	10240112
90	5	10240240

Teu cu filet interior



Dimensiune (mm x inch)	Cantitate/ambalaj (buc)	Cod articol
20 x 1/2"	150	10240059
20 x 3/4"	140	10240060
25 x 1/2"	100	10240061
25 x 3/4"	100	10240062
32 x 1"	40	10240063

Teu cu filet exterior



Dimensiune (mm x inch)	Cantitate/ambalaj (buc)	Cod articol
20 x 1/2"	150	10240134
20 x 3/4"	150	10240162
25 x 1/2"	100	10240145
25 x 3/4"	100	10240075
32 x 1"	50	10240076

Teu redus

Dimensiune (mm)	Cantitate/ambalaj (buc)	Cod articol
25 x 20 x 20	160	10240038
25 x 20 x 25	160	10240039
25 x 25 x 20	160	10240193
32 x 20 x 20	100	10240128
32 x 20 x 25	100	10240118
32 x 20 x 32	100	10240160
32 x 25 x 20	100	10240139
32 x 25 x 25	100	10240194
32 x 25 x 32	100	10240040
32 x 32 x 20	100	10240195
32 x 32 x 25	100	10240196
40 x 20 x 20	50	10240197
40 x 20 x 25	50	10240198
40 x 20 x 32	50	10240199
40 x 20 x 40	50	10240150
40 x 25 x 20	50	10240200
40 x 25 x 25	50	10240201
40 x 25 x 32	50	10240202
40 x 25 x 40	50	10240099
40 x 32 x 20	50	10240203
40 x 32 x 25	50	10240204
40 x 32 x 32	50	10240205
40 x 32 x 40	50	10240163
40 x 40 x 20	50	10240206
40 x 40 x 25	50	10240207
40 x 40 x 32	50	10240208
50 x 25 x 50	36	10240021
50 x 32 x 50	36	10240100
50 x 40 x 50	36	10240148
63 x 32 x 63	24	10240121
63 x 40 x 63	24	10240101
63 x 50 x 63	24	10240102



Reducție

Dimensiune (mm)	Cantitate/ambalaj (buc)	Cod articol
25 x 20	500	10240159
32 x 20	300	10240030
32 x 25	300	10240031
40 x 20	200	10240079
40 x 25	200	10240032
40 x 32	100	10240033
50 x 20	150	10240209
50 x 25	100	10240210
50 x 32	100	10240090
50 x 40	80	10240019
63 x 25	60	10240211
63 x 32	60	10240212
63 x 40	60	10240103
63 x 50	60	10240104
75 x 50	32	10240113
75 x 63	20	10240114
90 x 75	15	10240027





Cruce

Dimensiune (mm)	Cantitate/ambalaj (buc)	Cod articol
20	200	10240091
25	100	10240087
32	60	10240146



Dop filetat

Dimensiune (mm)	Cantitate/ambalaj (buc)	Cod articol
20	1000	10240025
25	600	10240135



Racord cu filet interior

Dimensiune (mm)	Cantitate/ambalaj (buc)	Cod articol
20 x 1/2"	200	10240138
20 x 3/4"	150	10240034
25 x 1/2"	200	10240035
25 x 3/4"	150	10240036
32 x 1"	80	10240037
40 x 1 1/4"	52	10240018
50 x 1 1/2"	42	10240092
63 x 2"	30	10240095



Racord cu filet exterior

Dimensiune (mm x inch)	Cantitate/ambalaj (buc)	Cod articol
20 x 1/2"	200	10240051
20 x 3/4"	150	10240052
25 x 1/2"	200	10240141
25 x 3/4"	150	10240053
32 x 1"	80	10240054
40 x 1 1/4"	54	10240017
50 x 1 1/2"	56	10240089
63 x 2"	24	10240147
75 x 2 1/2"	12	10240028
90 x 3"	10	10240111

Racord olandez cu filet exterior

Dimensiune (mm x inch)	Cantitate/ambalaj (buc)	Cod articol
25 x 3/4"	220	10240084
32 x 1"	100	10240080



Racord olandez cu filet interior

Dimensiune (mm x inch)	Cantitate/ambalaj (buc)	Cod articol
20 x 1/2"	300	10240082
25 x 3/4"	260	10240083
32 x 1"	100	10240085
40 x 1 1/4"	80	10240097



Robinet de trecere cu sertar

Dimensiune (mm)	Cantitate/ambalaj (buc)	Cod articol
20	80	10240069
25	60	10240133
32	40	10240144



Robinet de trecere cu bilă

Dimensiune (mm)	Cantitate/ambalaj (buc)	Cod articol
20	100	10240131
25	60	10240119
32	56	10240132



Filtru de impurități tip Y

Dimensiune (mm)	Cantitate/ambalaj (buc)	Cod articol
20	160	10240166
25	80	10240167



Trusă de sudură complet echipată

Bacuri sudură	Cantitate/ambalaj (buc)	Cod articol
20-40	1	10240077

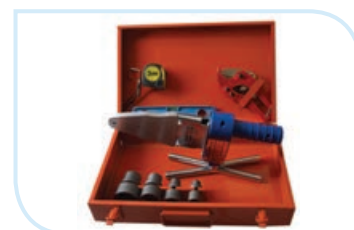



Foarfecă pentru tăiat țevă

Dimensiune (mm)	Cantitate/ambalaj (buc)	Cod articol
20-40	50	10240216
50-110	5	10240170

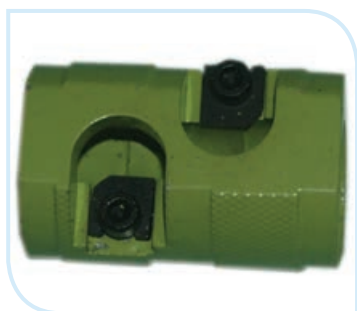

Dispozitiv decojire țevă

Dimensiune (mm)	Cantitate/ambalaj (buc)	Cod articol
20-25	50	10240001
32-40	50	10240002
50-63	20	10240004
75-90	10	10240003



Bac de sudură

Dimensiune (mm)	Cantitate/ambalaj (buc)	Cod articol
20	300	10240065
25	280	10240066
32	230	10240067
40	180	10240068
50	150	10240088
63	60	10240107
75	40	10240022
90	20	10240081
110	15	10240217



Dop probă

Dimensiune (inch)	Cantitate/ambalaj (buc)	Cod articol
1/2" roșu		10250216
1/2" albastru		10250217

Din punctul de vedere al difuziei oxigenului țevile PPRC nu sunt cele mai bune, deoarece cu toate că țevile sunt prevăzute cu un strat de aluminiu, unii producători perforază acest strat, iar fittingurile nu au barieră contra difuziei oxigenului.

Deoarece dilatarea termică lineară a țevilor din PPRC poate fi de zece ori mai mare decât al țevilor metalice, compensarea dilatării devine un aspect foarte important. În cazul utilizării produselor din PPRC trebuie consacrată o atenție deosebită dilatației termice, deoarece la neglijarea acestui fenomen montarea aparentă poate deveni ondulantă.

Racorduri flexibile pentru apă și gaz

Tub inox riflat pentru apă potabilă și încălzire GEBO EUROWATER

Dimensiune (inch)	Lungime colac (m)	Cod articol
3/8"	2	10160002
3/8"	30	10160005
1/2"	4	10160000
1/2"	30	10160003
3/4"	4	10160001
3/4"	30	10160006
1"	5	10160004
1"	30	10160007



Tub inox riflat pentru gaz GEBO EUROGAS

Dimensiune (inch)	Lungime colac (m)	Cod articol
1/2"	5	10160009
1/2"	10	10160010
1/2"	50	10160011
3/4"	5	10160012
3/4"	10	10160013
3/4"	50	10160014
1"	5	10160015
1"	10	10160016
1"	50	10160017
1 1/4"	5	10160018
1 1/4"	10	10160019
1 1/4"	50	10160020



Valiză de montaj

Conținut	Cantitate/ambalaj (buc)	Cod articol
Dispozitiv de tăiere cu role	1	10510014
Ciocan de bordurare	1	
Menghină	1	
Racord olandez cromat	20	
Garnitură 1/2"	20	
Racord olandez cromat	20	
Garnitură 3/4"	20	





Olandeză

Dimensiune (inch)	Cantitate/ambalaj (buc)	Cod articol
G 3/8"	10	10230246
G 1/2"	10	10230094
G 3/4"	10	10230095
G 1"	10	10230247
G 1 1/4"	5	10230429

- garnitură KLINGERSIL C4324 inclusă

Racord tub inox nebordurat cu țeavă din cupru



Dimensiune (inch - mm)	Cantitate/ambalaj (buc)	Cod articol
1/2" - 15	1	10840096
1/2" - 18	1	10840097
3/4" - 18	1	10840098
3/4" - 22	1	10840099
1" - 22	1	10840058
1" - 28	1	10840100
1 1/4" - 28	1	10840101

Racord tub inox bordurat cu țeavă din cupru

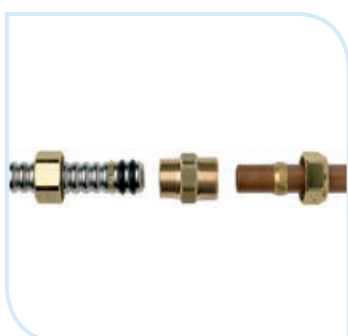

Dimensiune (inch - mm)	Cantitate/ambalaj (buc)	Cod articol
1/2" - 15	1	10840090
1/2" - 18	1	10840091
3/4" - 18	1	10840092
3/4" - 22	1	10840016
1" - 22	1	10840093
1" - 28	1	10840094
1 1/4" - 28	1	10840095

Racord cu filet interior pentru tub inox nebordurat

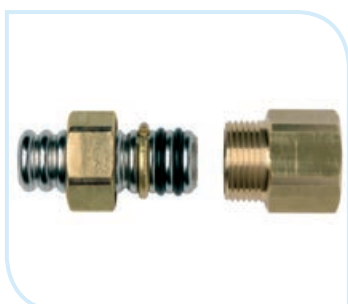

Dimensiune (inch)	Cantitate/ambalaj (buc)	Cod articol
1/2"	1	10840114
3/4"	1	10840115
1"	1	10840116
1 1/4"	1	10840151

Niplu cu filet conic/cilindric

Dimensiune (inch)	Cantitate/ambalaj (buc)	Cod articol
G 1/2"	10	10840143
G 3/4"	5	10840144
G 1"	5	10840145
G 1 1/4"	5	10840146

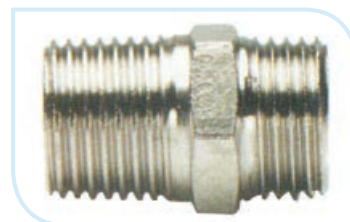

Racord cu filet interior (conic) – exterior (cilindric)

Dimensiune (inch)	Cantitate/ambalaj (buc)	Cod articol
G 1/2"	10	10840147
G 3/4"	10	10840148
G 1"	5	10840149
G 1 1/4"	5	10840150



Manșon de protecție

Denumire /dimensiune	Cantitate/ambalaj (buc)	Cod articol
Manșon pt. tub de 1/2"	100	10510264
Manșon pt. tub de 3/4"	100	10510265
Manșon pt. tub de 1"	100	10510266
Manșon pt. tub de 1 1/4"	100	10510267



Dispozitiv de tăiere cu role

Dimensiune	Cantitate/ambalaj (buc)	Cod articol
3-28 mm	1	10510100
3-35 mm	1	10510042



Menghină

Dimensiune (inch)	Cantitate/ambalaj (buc)	Cod articol
Menghină pt. tuburi de 3/8"- 1"	1	10510168
Menghină pt. tuburi de 1/2" - 3/4"	1	10510192
Menghină pt. tuburi de 1"- 1 1/4"	1	10510062



Ciocan de bordurare universală, se assemblează în funcție de dimensiunea tubului

Dimensiune (inch)	Cantitate/ambalaj (buc)	Cod articol
Ciocan pt. tuburi de 3/4"- 1/2"	1	10510268
Adaptor pt. tuburi de 1 1/4" – 1"	1	10510269



Aparat de bordurat electric GEBO BLACK



Dimensiune (inch)	Cantitate/ambalaj (buc)	Cod articol
Aparat de bordurat electric BLACK	1	10510150

Racord flexibil pentru baterii Fi-Fe GOBE



Dimensiune (inch x inch x cm)	Cantitate/ambalaj (buc)	Cod articol
1/4" x 1/2" x 30	200	11210034
1/4" x 1/2" x 40	200	11210035
1/4" x 1/2" x 50	200	11210036
1/4" x 1/2" x 60	200	11210037

- țesătură – inox AISI 304
- tub – EPDM

Racord flexibil pentru apă Fi-Fi GOBE



Dimensiune (inch x inch x cm)	Cantitate/ambalaj (buc)	Cod articol
3/8" x 3/8" x 30	200	11210070
3/8" x 3/8" x 40	200	11210038
3/8" x 3/8" x 50	200	11210064
3/8" x 3/8" x 60	200	11210063
3/8" x 3/8" x 70	100	11210066
3/8" x 3/8" x 80	100	11210039
3/8" x 1/2" x 30	200	11210045
3/8" x 1/2" x 40	200	11210047
3/8" x 1/2" x 50	200	11210049
3/8" x 1/2" x 60	200	11210051
3/8" x 1/2" x 80	100	11210032
1/2" x 1/2" x 30	200	11210053
1/2" x 1/2" x 40	200	11210054
1/2" x 1/2" x 50	200	11210055
1/2" x 1/2" x 70	100	11210057
1/2" x 1/2" x 80	100	11210058
1/2" x 1/2" x 100	100	11210059
1/2" x 1/2" x 120	50	11210030
1/2" x 1/2" x 150	50	11210060

- țesătură – inox AISI 304
- tub – EPDM

Racord flexibil pentru apă Fi-Fe GOBE

Dimensiune (inch x inch x cm)	Cantitate/ambalaj (buc)	Cod articol
3/8" x 3/8" x 30	200	11210040
3/8" x 3/8" x 40	200	11210041
3/8" x 3/8" x 50	200	11210042
3/8" x 3/8" x 60	200	11210043
3/8" x 3/8" x 80	200	11210044
3/8" x 1/2" x 30	200	11210046
3/8" x 1/2" x 40	200	11210048
3/8" x 1/2" x 50	200	11210050
3/8" x 1/2" x 60	200	11210031
3/8" x 1/2" x 80	200	11210033
1/2" x 1/2" x 30	100	11210067
1/2" x 1/2" x 40	200	11210068
1/2" x 1/2" x 50	200	11210069
1/2" x 1/2" x 60	200	11210065
1/2" x 1/2" x 80	100	11210029
1/2" x 1/2" x 100	100	11210027

- țesătură – inox AISI 304
- tub – EPDM



Racord flexibil pentru gaz

Dimensiune (inch x inch x cm)	Cantitate/ambalaj (buc)	Cod articol
1/2" x 1/2" x 30	10	11220004
1/2" x 1/2" x 40	10	11220005
1/2" x 1/2" x 50	10	11220006
1/2" x 1/2" x 60	10	11220007
1/2" x 1/2" x 80	10	11220008
1/2" x 1/2" x 100	10	11220000
1/2" x 1/2" x 120	10	11220001
1/2" x 1/2" x 150	10	11220002

- țesătură – inox AISI 304
- tub – NBR/PVC
- diametru interior: 9 mm
- diametru exterior: 13 mm



Racorduri extensibile pentru gaz

Dimensiune (inch x inch x cm)	Cantitate/ambalaj (buc)	Cod articol
1/2" x 1/2" x 30-60	10	11220009
1/2" x 1/2" x 50-100	10	11220010
1/2" x 1/2" x 75-150	10	11220011
1/2" x 1/2" x 100-200	10	11220012
3/4" x 3/4" x 30-60	10	11220015

- inox AISI 316
- înveliș – PE
- sistem de îmbinare hexagonală
- 100% extensibil



Racorduri cupru pentru instalații sanitare

Racord din cupru, nichelat Fi-Fi GOBE



Dimensiune (inch x inch x cm)	Canțitate/ambalaj (buc)	Cod articol
3/8" x 1/2" x 30	1	11210101
3/8" x 1/2" x 40	1	11210102
3/8" x 1/2" x 50	1	11210103
3/8" x 1/2" x 60	1	11210104
3/8" x 1/2" x 70	1	11210105
3/8" x 1/2" x 80	1	11210106
1/2" x 1/2" x 30	1	11210107
1/2" x 1/2" x 40	1	11210108
1/2" x 1/2" x 50	1	11210109
1/2" x 1/2" x 60	1	11210110
1/2" x 1/2" x 80	1	11210111
1/2" x 1/2" x 90	1	11210112
1/2" x 1/2" x 100	1	11210113

- garnitură inclusă

Racord din cupru, nichelat FI-FE pentru baterii GOBE



Dimensiune (inch x inch x cm)	Canțitate/ambalaj (buc)	Cod articol
1/4" x 1/2" x 30	1	11210114
1/4" x 1/2" x 40	1	11210115
1/4" x 1/2" x 50	1	11210116
1/4" x 1/2" x 60	1	11210117

- garnitură inclusă

Racord din cupru Fi-Fi

Dimensiune (inch x inch x cm)	Cantitate/ambalaj (buc)	Cod articol
3/8" x 1/2" x 30	1	11210012
3/8" x 1/2" x 40	1	11210011
3/8" x 1/2" x 50	1	11210015
3/8" x 1/2" x 60	1	11210016
3/8" x 1/2" x 70	1	11210017
3/8" x 1/2" x 80	1	11210018
1/2" x 1/2" x 30	1	11210013
1/2" x 1/2" x 40	1	11210014
1/2" x 1/2" x 50	1	11210009
1/2" x 1/2" x 60	1	11210010
1/2" x 1/2" x 80	1	11210118
1/2" x 1/2" x 90	1	11210119
1/2" x 1/2" x 100	1	11210120

- din țevă Feinrohren Carbonfree
- garnitură inclusă



Racord din cupru pentru baterii

Dimensiune (inch x inch x cm)	Cantitate/ambalaj (buc)	Cod articol
1/4" x 1/2" x 30	1	11210019
1/4" x 1/2" x 40	1	11210020
1/4" x 1/2" x 50	1	11210021
1/4" x 1/2" x 60	1	11210022

- din țevă Feinrohren Carbonfree
- garnitură inclusă



2 țevi și fittinguri

Țevi din polietilenă de înaltă densitate

Țeavă PEID 80 pentru transport apă potabilă

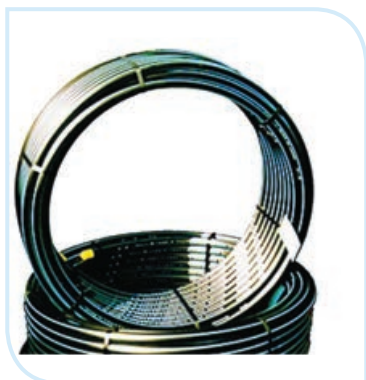

Dimensiune (mm)	Lungime colac (m)	Cod articol
20	200	10150021
25	200	10150004
32	100	10150006
40	100	10150022
50	100	10150009
63	100	10150011
75	100	10150012
90	100	10150020
110	100	10150001

- SDR17,6, PN6

Țeavă PEID 80 pentru transport apă potabilă



Dimensiune (mm)	Lungime colac (m)	Cod articol
20	200	10150003
25	200	10150019
63	100	10150010
75	100	10150026
90	100	10150027
110	100	10150000

- SDR11, PN10

Țeavă PEID 100 pentru transport apă potabilă



Dimensiune (mm)	Lungime colac (m)	Cod articol
32	100	10150005
40	100	10150007
50	100	10150008
63	100	10150014
75	100	10150015
90	100	10150013
110	100	10150023

- SDR17, PN10

Referitor la durata de viață a acestor țevi, ne dă informații valoarea MRS (mini-mum required strenght) care definește valoarea de presiune la care durata de viață a țevii este de minimum 50 de ani, la temperatura fluidului din ea de 20 °C. Conform acestui criteriu există țevi din polietilenă PE 80 (valoare MRS de 8,0 MPa) și PE 100 (valoare MRS de 10,0 MPa).

Fitinguri de compresiune din PP pentru țevi PEID POLIEXT

Racord cu filet interior

Dimensiune (mm x inch)	Cantitate/ambalaj (buc.)	Cod articol
20 x 1/2"	100	10250021
20 x 3/4"	100	10250023
25 x 1/2"	60	10250025
25 x 3/4"	60	10250007
25 x 1"	55	10250005
32 x 3/4"	40	10250011
32 x 1"	40	10250009
40 x 1"	60	10250013
40 x 1 1/4"	50	10250015
40 x 1 1/2"	50	10250017
50 x 1 1/4"	25	10250202
50 x 1 1/2"	25	10250029
63 x 1 1/2"	15	10250027
63 x 2"	15	10250037
75 x 2 1/2"	12	10250040
90 x 3"	12	10250042
110 x 4"	7	10250035



Racord cu filet exterior

Dimensiune (mm x inch)	Cantitate/ambalaj (buc.)	Cod articol
20 x 1/2"	120	10250020
20 x 3/4"	100	10250022
25 x 1/2"	60	10250024
25 x 3/4"	60	10250006
25 x 1"	60	10250004
32 x 3/4"	40	10250010
32 x 1"	40	10250008
40 x 1"	60	10250012
40 x 1 1/4"	60	10250014
40 x 1 1/2"	60	10250016
50 x 1 1/4"	30	10250026
50 x 1 1/2"	30	10250028
63 x 1 1/2"	30	10250038
63 x 2"	30	10250036
75 x 2 1/2"	12	10250039
90 x 3"	13	10250041
110 x 4"	8	10250043



Racord cu flanșă



Dimensiune (mm x inch)	Cantitate/ambalaj (buc.)	Cod articol
63 x 2"	1	10250164
90 x 3"	1	10250001
90 x 4"	1	10250002
110 x 4"	1	10250000

Mufă de legătură



Dimensiune (mm)	Cantitate/ambalaj (buc.)	Cod articol
20 x 20	70	10250030
25 x 25	40	10250031
32 x 32	60	10250032
40 x 40	35	10250033
50 x 50	35	10250166
63 x 63	10	10250034
75 x 75	9	10250019
90 x 90	9	10250003
110 x 110	5	10250018

Mufă redusă



Dimensiune (mm)	Cantitate/ambalaj (buc.)	Cod articol
20 x 25	50	10250044
25 x 32	30	10250045
32 x 40	40	10250046
40 x 50	45	10250047
50 x 63	10	10250048
63 x 75	9	10250049
63 x 90	12	10250050
75 x 90	12	10250051
90 x 110	6	10250052

Cot



Dimensiune (mm)	Cantitate/ambalaj (buc.)	Cod articol
20 x 20	70	10250105
25 x 25	70	10250106
32 x 32	40	10250115
40 x 40	50	10250116
50 x 50	15	10250119
63 x 63	15	10250094
75 x 75	6	10250097
90 x 90	8	10250100
110 x 110	11	10250101

Teu

Dimensiune (mm)	Canitate/ambalaj (buc.)	Cod articol
20 x 20 x 20	80	10250136
25 x 25 x 25	40	10250137
32 x 32 x 32	50	10250139
40 x 40 x 40	30	10250142
50 x 50 x 50	10	10250145
63 x 63 x 63	10	10250150
75 x 75 x 75	6	10250156
90 x 90 x 90	6	10250158
110 x 110 x 110	1	10250131



Cot cu filet exterior

Dimensiune (mm x inch)	Canitate/ambalaj (buc)	Cod articol
20 x 1/2"	100	10250103
25 x 1/2"	240	10250167
25 x 3/4"	50	10250107
32 x 3/4"	70	10250113
32 x 1"	70	10250111
40 x 1 1/4"	40	10250117
50 x 1 1/2"	20	10250120
63 x 2"	25	10250122
75 x 2 1/2"	8	10250095
90 x 3"	12	10250098
110 x 4"	7	10250204



Cot cu filet interior

Dimensiune (mm x inch)	Canitate/ambalaj (buc)	Cod articol
20 x 1/2"	100	10250104
20 x 3/4"	300	10250160
25 x 1/2"	50	10250109
25 x 3/4"	50	10250110
32 x 1"	70	10250112
32 x 3/4"	70	10250114
40 x 1 1/4"	40	10250118
50 x 1 1/2"	20	10250121
63 x 2"	25	10250108
75 x 2 1/2"	8	10250096
90 x 3"	10	10250099
110 x 4"	7	10250102





Teu cu filet exterior

Dimensiune (mm x inch x mm)	Cantitate/ambalaj (buc.)	Cod articol
20 x 1/2" x 20	100	10250134
25 x 3/4" x 25	60	10250152
32 x 1" x 32	40	10250159
40 x 1" x 40	40	10250140
40 x 1 1/4" x 40	40	10250143
50 x 1 1/2" x 50	12	10250146
63 x 2" x 63	15	10250148
75 x 2 1/2" x 75	9	10250151
90 x 3" x 90	7	10250157
110 x 4" x 110	10	10250132



Teu cu filet interior

Dimensiune (mm x inch x mm)	Cantitate/ambalaj (buc.)	Cod articol
20 x 1/2" x 20	100	10250135
25 x 3/4" x 25	60	10250153
32 x 1" x 32	60	10250154
32 x 3/4" x 32	70	10250138
40 x 1" x 40	40	10250141
40 x 1 1/4" x 40	40	10250144
50 x 1 1/2" x 50	12	10250147
63 x 2" x 63	15	10250149
75 x 2 1/2" x 75	8	10250155
90 x 3" x 90	1	10250180
110 x 4" x 110	10	10250133



Element capăt

Dimensiune (mm)	Cantitate/ambalaj (buc.)	Cod articol
20	120	10250123
25	70	10250124
32	40	10250125
40	60	10250126
50	30	10250127
63	20	10250128
75	16	10250129
90	16	10250130
110	8	10250205

Colier de bransare

Dimensiune (mm x inch)	Cantitate/ambalaj (buc.)	Cod articol
20 x 1/2"	180	10250060
25 x 1/2"	180	10250061
25 x 3/4"	180	10250062
32 x 1/2"	180	10250064
32 x 1"	180	10250063
32 x 3/4"	180	10250065
40 x 1/2"	150	10250067
40 x 1"	150	10250066
40 x 3/4"	150	10250070
40 x 1 1/4"	150	10250206
50 x 1/2"	100	10250072
50 x 3/4"	100	10250073
50 x 1"	100	10250071
50 x 1 1/4"	100	10250093
63 x 1/2"	100	10250079
63 x 3/4"	100	10250080
63 x 1"	100	10250074
63 x 1 1/4"	100	10250081
63 x 1 1/2"	100	10250082
75 x 1/2"	80	10250163
75 x 3/4"	80	10250085
75 x 1"	80	10250083
75 x 1 1/4"	80	10250086
75 x 1 1/2"	70	10250087
75 x 2"	70	10250084
90 x 3/4"	60	10250090
90 x 1"	60	10250088
90 x 1 1/4"	60	10250091
90 x 1 1/2"	60	10250092
90 x 2"	55	10250089
110 x 3/4"	40	10250077
110 x 1"	40	10250075
110 x 1 1/4"	40	10250053
110 x 1 1/2"	40	10250078
110 x 2"	40	10250076
125 x 1"	35	10250069
125 x 2"	35	10250056
125 x 3/4"	35	10250057
125 x 1 1/4"	35	10250162
125 x 1 1/2"	35	10250054
140 x 1 1/4"	25	10250058
160 x 1"	20	10250055
160 x 2"	15	10250059
160 x 1 1/4"	20	10250068
200 x 2"	8	10250188



2 țevi și fittinguri

Sisteme de canalizare interioară



Țeavă PVC cu mufă și garnitură

Dimensiune (mm)	Lungime (m)	Cod articol
32	0,5	10120024
32	1	10120022
32	2	10120023
40	0,5	10120049
40	1	10120025
40	2	10120055
50	0,5	10120018
50	1	10120016
50	2	10120017
110	0,5	10120021
110	1	10120019
110	2	10120020
110	3	10120039
110	4	10120050



Cot PP

Dimensiune (mm x °)	Cantitate/ambalaj (buc.)	Cod articol
32 x 45	350	10220039
32 x 67	250	10220040
32 x 90	300	10220041
40 x 45	190	10220042
40 x 67	150	10220120
40 x 90	170	10220143
50 x 45	120	10220043
50 x 67	100	10220044
50 x 90	100	10220045
110 x 45	30	10220037
110 x 67	25	10220038
110 x 90	25	10220119



Ramificație PP la 67°

Dimensiune (mm x mm)	Cantitate/ambalaj (buc)	Cod articol
110 x 50	30	10220100
110 x 110	14	10220138

Ramificație PP la 45°

Dimensiune (mm x mm)	Cantitate/ambalaj (buc)	Cod articol
32 x 32	180	10220020
40 x 40	90	10220021
50 x 40	50	10220023
50 x 50	60	10220025
110 x 50	27	10220016
110 x 110	12	10220068



Ramificație PP la 90°

Dimensiune (mm x mm)	Cantitate/ambalaj (buc)	Cod articol
32 x 32	180	10220115
40 x 40	100	10220022
50 x 40	60	10220024
50 x 50	60	10220026
110 x 50	30	10220017
110 x 110	17	10220128



Ramificație dublă PP

Dimensiune (mm x mm x °)	Cantitate/ambalaj (buc)	Cod articol
110 x 50 x 45	20	10220007
110 x 50 x 90	20	10220008
110 x 110 x 45	10	10220018
110 x 110 x 90	10	10220113



Reducție PP

Dimensiune (mm x mm)	Cantitate/ambalaj (buc)	Cod articol
40 x 32	300	10220059
50 x 32	350	10220122
50 x 40	180	10220060
110 x 50	50	10220058



2 țevi și fittinguri



Mufă PP

Dimensiune (mm)	Cantitate/ambalaj (buc)	Cod articol
32	50	10220001
40	50	10220117
50	130	10220002
110	48	10220000



Dop PP

Dimensiune (mm)	Cantitate/ambalaj (buc)	Cod articol
32	100	10220061
40	100	10220062
50	100	10220063
110	80	10220123



Piesă de curățire PP

Dimensiune (mm)	Cantitate/ambalaj (buc)	Cod articol
50	20	10220006
110	20	10220005



Element de dilatație PP

Dimensiune (mm)	Cantitate/ambalaj (buc)	Cod articol
110	1	10220067



Colier

Dimensiune (mm)	Cantitate/ambalaj (buc)	Cod articol
20	1	10310019
25	1	10310021
32	1	10310073
40	1	10310027
50	1	10310028
110	1	10310018

Sisteme de canalizare exterioară

Țeavă canalizare PVC-KG cu mufă și garnitură

Dimensiune (mm x m)	Lungime (m)	Cod articol	
		SN2	SN4
110	1	10120091	10120000
110	2	10120092	10120007
110	3	10120093	10120008
110	5		10120009
110	6	10120094	10120074
125	1	10120095	10120001
125	2	10120096	10120002
125	3	10120097	10120046
125	5		10120054
125	6	10120098	10120043
160	1	10120099	10120029
160	2	10120100	10120030
160	3	10120101	10120044
160	5		10120003
160	6	10120102	10120051
200	1	10120103	10120004
200	2	10120104	10120005
200	3	10120105	10120047
200	5		10120006
200	6	10120106	10120053
250	1		10120058
250	2		10120059
250	3	10120107	10120034
250	5		10120033
250	6		10120045
315	1		10120075
315	2		10120076
315	3		10120066
315	5		10120077
315	6		10120035
400	1		10120052
400	2		10120065
400	3		10120078
400	5		10120079
400	6		10120037



- SN4 – adâncimea maximă de pozare este de 6 m, min. 1,2 m; trafic stradal greu, maxim 20 t/osie
- SN8 la comandă
- SDR41

2 țevi și fittinguri

Curbă



Dimensiune (mm x °)	Canitate/ambalaj (buc.)	Cod articol
110 x 45	1	10220048
110 x 67	1	10220049
110 x 87	1	10220121
125 x 45	1	10220050
125 x 67	1	10220051
125 x 87	1	10220052
160 x 45	1	10220144
160 x 67	1	10220145
160 x 87	1	10220053
200 x 45	1	10220054
200 x 67	1	10220135
200 x 87	1	10220055
250 x 45	1	10220032
250 x 87	1	10220069
315 x 45	1	10220084
315 x 87	1	10220085
400 x 45	1	10220170
400 x 87	1	10220171

Mufă



Dimensiune (mm x mm)	Canitate/ambalaj (buc.)	Cod articol
110	1	10220003
125	1	10220004
160	1	10220129
200	1	10220077
250	1	10220070
315	1	10220071
400	1	10220149

Dop



Dimensiune (mm x mm)	Canitate/ambalaj (buc.)	Cod articol
110	1	10220064
125	1	10220065
160	1	10220124
200	1	10220066
250	1	10220206
315	1	10220072
400	1	10220076

Clapetă anti-refulare



Dimensiune (mm)	Canitate/ambalaj (buc.)	Cod articol
50	1	10220099
110	1	10220033
125	1	10220118
160	1	10220034
200	1	10220035

Ramificație la 45°

Dimensiune (mm x °)	Cantitate/ambalaj (buc.)	Cod articol
110 x 110	1	10220027
125 x 110	1	10220009
125 x 125	1	10220011
160 x 110	1	10220013
160 x 125	1	10220141
160 x 160	1	10220114
200 x 110	1	10220078
200 x 125	1	10220130
200 x 160	1	10220079
200 x 200	1	10220080
200 x 110	1	10220078
250 x 125	1	10220243
250 x 160	1	10220150
250 x 200	1	10220073
250 x 250	1	10220127
315 x 110	1	10220030
315 x 125	1	10220173
315 x 160	1	10220174
315 x 200	1	10220175
315 x 250	1	10220176
315 x 315	1	10220165
400 x 110	1	10220177
400 x 125	1	10220139
400 x 160	1	10220178
400 x 200	1	10220179
400 x 250	1	10220103
400 x 315	1	10220180
400 x 400	1	10220104



Element (șă) de branșare la 45°

Dimensiune (mm x mm)	Cantitate/ambalaj (buc.)	Cod articol
125 x 110	1	10220195
160 x 110	1	10220137
160 x 125	1	10220196
200 x 110	1	10220140
200 x 125	1	10220197
200 x 160	1	10220136
250 x 160	1	10220166
250 x 200	1	10220198
315 x 160	1	10220199
315 x 200	1	10220200
400 x 160	1	10220201
400 x 200	1	10220202



Piesă de curățire

Dimensiune (mm x mm)	Cantitate/ambalaj (buc.)	Cod articol
110	1	10220056
125	1	10220057
160	1	10220125
200	1	10220126
250	1	10220106
315	1	10220207
400	1	10220208



2 țevi și fittinguri

Ramificație la 90°



Dimensiune (mm x mm)	Cantitate/ambalaj (buc.)	Cod articol
110 x 110	1	10220019
125 x 110	1	10220010
125 x 125	1	10220012
160 x 110	1	10220014
160 x 125	1	10220131
160 x 160	1	10220074
200 x 110	1	10220081
200 x 125	1	10220082
200 x 160	1	10220015
200 x 200	1	10220083
250 x 110	1	10220146
250 x 125	1	10220181
250 x 160	1	10220182
250 x 200	1	10220183
250 x 250	1	10220092
315 x 110	1	10220184
315 x 125	1	10220185
315 x 160	1	10220186
315 x 200	1	10220132
315 x 250	1	10220187
315 x 315	1	10220086
400 x 110	1	10220188
400 x 125	1	10220189
400 x 160	1	10220190
400 x 200	1	10220191
400 x 250	1	10220192
400 x 315	1	10220193
400 x 400	1	10220194

Reducție



Dimensiune (mm x mm)	Cantitate/ambalaj (buc.)	Cod articol
125 x 110	1	10220075
160 x 110	1	10220142
160 x 125	1	10220028
200 x 125	1	10220133
200 x 160	1	10220029
250 x 160	1	10220167
250 x 200	1	10220031
315 x 200	1	10220203
315 x 250	1	10220168
400 x 250	1	10220204
400 x 315	1	10220205

RAUPIANO PLUS

SISTEMUL DE CANALIZARE FONOABSORBANTĂ



Niciun compromis – sistemul de canalizare a locuinței pentru toate întrebuințările, fie că este vorba despre clădiri rezidențiale, hotel, școală, spital, clădire de birouri sau bucătării de mari dimensiuni.

De peste 4 decenii REHAU produce țevi și fittinguri pentru canalizarea locuinței. Această experiență se regăsește în conceptul RAUPIANO:



Complet, compatibil și universal



Fonoabsorbant



Robust și sigur, rezistent la temperaturi scăzute

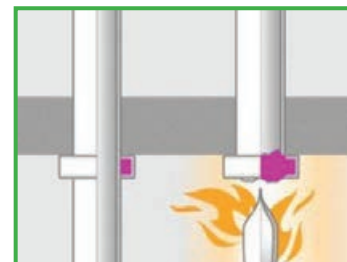

Soluție integrată pentru protecția contra incendiilor

RAUPIANO este calitatea premium, care convinge:

- Câștigați mai multă siguranță în protecția contra incendiilor și a sunetelor.
- Construiți pe o hidraulică optimă.
- Montați cu îmbinări cu manșon care se introduc simplu și sigur.
- Beneficiați de materiale rezistente la temperaturi scăzute, perfect calificate pentru șantiere, cu dilatație liniară redusă.



Coturi cu pereți îngroșați pentru domeniul de împrejurire fonoabsorbant



Cleme de fonoabsorbție a sistemului pentru decuplarea fonică optimă

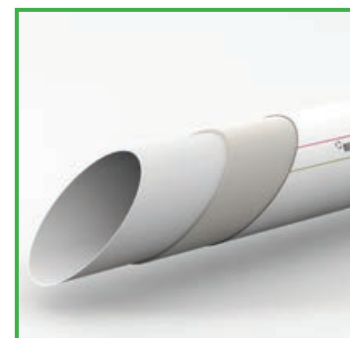

Tehnologie multistrat cu materiale de umplură fonoabsorbante

2 țevi și fittinguri

Cămine de inspecție și curățare



Bază cămin trecere M cu 1 intrare și 1 ieșire

dn	DN/ID (mm)	Conținut/ ambalaj (buc.)	Cod articol
160	355/315	1	30210014
200	355/315	1	30210015
200	315	1	30210016



Bază cămin colectare SMD cu 3 intrări și 1 ieșire

dn	DN/ID (mm)	Conținut/ ambalaj (buc.)	Cod articol
160	355/315	1	30210017
200	355/315	1	30210018
315	110	1	30210019
315	160	1	30210020
315	200	1	30210021



Bază cămin 400 trecere M cu 1 intrare și 1 ieșire

dn	DN/ID (mm)	Conținut/ ambalaj (buc.)	Cod articol
160	400	1	30210002
200	400	1	30210003
250	400	1	30210005
315	400	1	30210007
400	400	1	30210022



Bază cămin 400 colectare SMD cu 3 intrări și 1 ieșire

dn	DN/ID (mm)	Conținut/ ambalaj (buc.)	Cod articol
160	400	1	30210004
200	400	1	30210013



Țeavă PVC gofrată

DN/OD	DN/ID (mm)	Conținut/ ambalaj (buc.)	Cod articol
355	315	1	10120080

Garnitură manșetă telescopică

DN/ID (mm)	Conținut/ ambalaj (buc.)	Cod articol
200/160	1	30220001
315/250	1	30220015
315/400	1	30220000



Coloană cămin PVC

DN (mm)	Conținut/ ambalaj (buc.)	Cod articol
160	1	10120081
250	1	10120082
400	1	10120083



Capac fontă cămin cu tub telescopic

Clasa	D (mm)	H (mm)	Conținut/ ambalaj (buc.)	Cod articol
A15 - 1,5 tone	315	320	1	30220008
B125 - 12,5 tone	315	580	1	30220003
D400 - 40 tone	315	780	1	30220005



Grătar fontă cu tub telescopic

Clasa	D (mm)	H (mm)	Conținut/ ambalaj (buc.)	Cod articol
B125 - 12,5 tone	315	580	1	30220009
D400 - 40 tone	315	780	1	30220010



Capac fontă cămin cu montare pe inel beton

Clasa	D (mm)	H (mm)	Conținut/ ambalaj (buc.)	Cod articol
D400 - 40 tone	315/400	780	1	30220011



Garnitură pentru tub gofrat

DN/OD (mm)	DN/ID (mm)	Conținut/ ambalaj (buc.)	Cod articol
355	315	1	30220006



Garnitură interioară pentru coloană cămin

DN/ID (mm)	Conținut/ ambalaj (buc.)	Cod articol
110	1	30220012
160	1	30220013
400	1	30220014



Plăci și tuburi izolante KAIFLEX



Izolant din cauciuc sintetic EF

- izolant foarte flexibil, cu sistem celular închis, cu rezistență mărită la permeabilitate la vapori și valoare redusă a conductibilității termice
- pentru izolarea contra condensului și termică a sistemelor de climatizare, aer condiționat, răcire, ventilație și pentru reducerea pierderilor termice a sistemelor sanitare
- temperatură de utilizare: -50°C +105°C
- coeficient de conductibilitate termică (λ): 0,036 W/mK
- la 0°C
- coeficient de permeabilitate la vapori: $\mu \geq 8000$
- clasificare de inflamabilitate: B „greu inflamabil”-s3 „mediu fumigenă”, d0 „arzând nu picură”
- în cazul montării în exterior necesită protecție UV
- „made in Germany”
- Toleranța grosimii de izolare: $\pm 1,5$ mm

Tip (mm)	Lungime/bax (m)	Tip (mm)	Lungime/bax (m)	Tip (mm)	Lungime/bax (m)	Tip (mm)	Lungime/bax (m)	Tip (mm)	Lungime/bax (m)	Tip (mm)	Lungime/bax (m)
6 x 6	600	9 x 6	360	13 x 6	240	19 x 6	126				
6 x 8	500	9 x 8	340	13 x 8	210						
6 x 10	430	9 x 10	320	13 x 10	190	19 x 10	106	25 x 10	72	32 x 10	40
6 x 12	350	9 x 12	280	13 x 12	172	19 x 12	100	25 x 12	60	32 x 12	36
6 x 15	300	9 x 15	240	13 x 15	154	19 x 15	86	25 x 15	60	32 x 15	32
6 x 18	280	9 x 18	190	13 x 18	130	19 x 18	78	25 x 18	50	32 x 18	32
6 x 22	216	9 x 22	156	13 x 22	110	19 x 22	74	25 x 22	42	32 x 22	32
6 x 25	180	9 x 25	130	13 x 25	92	19 x 25	60	25 x 25	40	32 x 25	24
6 x 28	150	9 x 28	124	13 x 28	86	19 x 28	58	25 x 28	40	32 x 28	24
6 x 30	140	9 x 30	100	13 x 30	84	19 x 30	58				
6 x 35	120	9 x 35	92	13 x 35	76	19 x 35	48	25 x 35	32	32 x 35	24
		9 x 42	70	13 x 42	56	19 x 42	40	25 x 42	24	32 x 42	24
		9 x 48	60	13 x 48	48	19 x 48	30	25 x 48	24	32 x 48	18
		9 x 54	60	13 x 54	46	19 x 54	30	25 x 54	22	32 x 54	18
		9 x 60	60	13 x 60	40	19 x 60	28	25 x 60	22	32 x 60	16
		9 x 76	54	13 x 76	34	19 x 76	28	25 x 76	18	32 x 76	12
		9 x 89	36	13 x 89	30	19 x 89	22	25 x 89	14	32 x 89	10
		9 x 108	28	13 x 108	28	19 x 108	20	25 x 108	10	32 x 108	8
		9 x 114	28	13 x 114	28	19 x 114	18	25 x 114	10	32 x 114	8

Izolația de țevă în exterior trebuie să fie protejată de razele UV (solare) și de eventualele acțiuni fizice prin vopsire, cașerare sau învelire cu tablă după caz. Dacă se folosește izolație care absoarbe apa, ea trebuie învelită complet, pentru a împiedica pătrunderea apei sau a păsărilor la ea.

Izolant din cauciuc sintetic ST

- izolant foarte flexibil, cu sistem celular închis, cu rezistență mărită la permeabilitate la vapori și valoare redusă a conductibilității termice
 - pentru izolarea contra condensului și termică a sistemelor de climatizare, aer condiționat, răcire, ventilație și pentru reducerea pierderilor termice a sistemelor sanitare
 - temperatură de utilizare: -50°C +105°C
 - coeficient de conductibilitate termică (λ): 0,034 W/mK – la 0°C
 - coeficient de permeabilitate la vapori: $\mu \geq 10000$
 - clasificare de inflamabilitate: B „greu inflamabil”-s3 „mediu fumigenă”, d0 „arzând nu picură”
 - în cazul montării în exterior necesită protecție UV
 - „made in Germany”
- Toleranța grosimii de izolare: $\pm 1,5$ mm



Tip (mm)	Lungime/ bax (m)	Tip (mm)	Lungime/ bax (m)	Tip (mm)	Lungime/ bax (m)	Tip (mm)	Lungime/ bax (m)	Tip (mm)	Lungime/ bax (m)	Tip (mm)	Lungime/ bax (m)
6 x 6	600	9 x 6	360	13 x 6	240	19 x 6	126				
6 x 8	500	9 x 8	340	13 x 8	210						
6 x 10	430	9 x 10	320	13 x 10	190	19 x 10	106	25 x 10	72	32 x 10	40
6 x 12	350	9 x 12	280	13 x 12	172	19 x 12	100	25 x 12	60	32 x 12	36
6 x 15	300	9 x 15	240	13 x 15	154	19 x 15	86	25 x 15	60	32 x 15	32
6 x 18	280	9 x 18	190	13 x 18	130	19 x 18	78	25 x 18	50	32 x 18	32
6 x 22	216	9 x 22	156	13 x 22	110	19 x 22	74	25 x 22	42	32 x 22	32
6 x 25	180	9 x 25	130	13 x 25	92	19 x 25	60	25 x 25	40	32 x 25	24
6 x 28	150	9 x 28	124	13 x 28	86	19 x 28	58	25 x 28	40	32 x 28	24
6 x 30	140	9 x 30	100	13 x 30	84	19 x 30	58				
6 x 35	120	9 x 35	92	13 x 35	76	19 x 35	48	25 x 35	32	32 x 35	24
		9 x 42	70	13 x 42	56	19 x 42	40	25 x 42	24	32 x 42	24
		9 x 48	60	13 x 48	48	19 x 48	30	25 x 48	24	32 x 48	18
		9 x 54	60	13 x 54	46	19 x 54	30	25 x 54	22	32 x 54	18
		9 x 60	60	13 x 60	40	19 x 60	28	25 x 60	22	32 x 60	16
		9 x 76	54	13 x 76	34	19 x 76	28	25 x 76	18	32 x 76	12
		9 x 89	36	13 x 89	30	19 x 89	22	25 x 89	14	32 x 89	10
		9 x 108	28	13 x 108	28	19 x 108	20	25 x 108	10	32 x 108	8
		9 x 114	28	13 x 114	28	19 x 114	18	25 x 114	10	32 x 114	8



Izolant din cauciuc sintetic EPDM

- izolant foarte flexibil, cu sistem celular închis
- pentru izolarea contra condensului și termică a sistemelor de climatizare, aer condiționat, răcire, ventilație, sanitare, solare și de temperaturi înalte
- compoziție fără PVC și materiale halogene
- rezistent la raze UV și ozon
- temperatură de utilizare: -40°C +150°C (+ 175°C max. 1/2 oră)
- coeficient de conductibilitate termică (λ): 0,038 W/mK – la 0°C
- coeficient de permeabilitate la vapori: $\mu \geq 4500$
- clasificare de inflamabilitate: E „mediu inflamabil”, „mediu fumigenă”, „arzând nu picură”
- „made in Germany”

- Toleranța grosimii de izolare: $\pm 1,5$ mm

bevi de cupru		bevi de oțel			10 mm		13 mm		19 mm		25 mm		32 mm	
Ø ext. mm	Ø nom. mm	Diam. inch	Ø ext. mm	Ø nom. mm	Tip	m/bax	Tip	m/bax	Tip	m/bax	Tip	m/bax	Tip	m/bax
10	8	1/8"	10,2	6	10x10	220	13x10	152						
12	10				10x12	190	13x12	136	19x12	78	25x12	50	32x12	32
14/15	10/-	1/4"	13,5	8	10x15	172	13x15	120	19x15	72	25x15	50	32x15	32
18	15	3/8"	17,2	10	10x18	136	13x18	106	19x18	60	25x18	40	32x18	24
22	20	1/2"	21,3	15	10x22	112	13x22	84	19x22	56	25x22	36	32x22	24
28	25	3/4"	26,9	20	10x28	84	13x28	72	19x28	40	25x28	32	32x28	22
35	32	1"	33,7	25	10x35	60	13x35	50	19x35	36	25x35	24	32x35	18
42	40	1 1/4"	42,4	32	10x42	50	13x42	40	19x42	32	25x42	22	32x42	18
		1 1/2"	48,3	40	10x48	40	13x48	36	19x48	24	25x48	18	32x48	14
54	50		54,0		10x54	36	13x54	32	19x54	22	25x54	18	32x54	12
			57,0		10x57	32	13x57	24	19x57	18	25x57	18	32x57	12
		2"	60,3	50	10x60	32	13x60	24	19x60	18	25x60	16	32x60	12
76,1	65	2 1/2"	76,1	65	10x76	20	13x76	18	19x76	16	25x76	12	32x76	8
88,9	80	3"	88,9	80	10x89	18	13x89	16	19x89	12	25x89	12	32x89	8
114	100	4"	114,3	100					19x114	8	25x114	6	32x114	6
Toleranța grosimii de izolare						$\pm 1,5$ mm		$\pm 2,0$ mm		$\pm 2,5$ mm		$\pm 2,5$ mm		$\pm 3,0$ mm



Coliere izolante

- element izolant al colierelor metalice de suspendare ale instalațiilor de apă răcită și de răcire, contra condensării instalației în punctul de suspendare
- timp de montaj redus
- temperatură de utilizare: -45°C +105°C
- coeficient de conductibilitate termică (λ): 0,034 W/mK – la 0°C
- coeficient de permeabilitate la vapori: $\mu \geq 10000$
- clasificare de inflamabilitate: E
- Grosimi de izolare: 13, 19, 25 și 32 mm
- „made in Germany”

Adeziv Kaiflex 414

Tip	Cantitate/ambalaj (buc)	Cod articol
220 g	24	11320039
450 g	20	11320040
660 g	20	11320037
2200 g	6	11320038

- nu conține policlorofenă
- temperatură de lipire ideală: 15-20°C
- extrem de inflamabil și explozibil!



Adeziv Kaiflex EPDM

Tip	Cantitate/ambalaj (buc)	Cod articol
200 g	24	11320041
660 g	20	11320042

- pentru produse din EPDM
- nu conține policlorofenă
- temperatură de lipire ideală: 15-20°C
- extrem de inflamabil și explozibil!



Vopsea de protecție

Tip	Cantitate/ambalaj (buc)	Cod articol
0,75 l - alb	12	11310088
0,75 l - gri	12	11310095

- asigură protecție UV
- min. 4 straturi pt. acoperire corespunzătoare
- extrem de inflamabil și explozibil!



Diluant

Tip	Cantitate/ambalaj (buc)	Cod articol
1 l	12	11310089

- se utilizează la degresarea suprafețelor de lipire, la diluarea adezivului înainte de lipire și la curățarea ustensilelor de lipit
- extrem de inflamabil și explozibil!





Dozator adeziv

Tip	Cantitate/ambalaj (buc)	Cod articol
Dozator	1	11320043

- asigură ungerea economicoasă a adezivului pe perețile despicate ale tuburilor izolante sau pe suprafețe întinse



Bandă adezivată

Tip	Cantitate/ambalaj (buc)	Cod articol
ST	12	10800000
EPDM	12	11320044

- pentru corectarea greșelilor de montaj, sau la închiderea lipiturilor după uscarea adezivului
- 50 mm x 3 mm x 15 m



Dispozitive de tăiere

Tip	Cantitate/ambalaj (buc)	Cod articol
Cuțit de despicare	1	10850140
Cuțit cu lame în V	1	10850141

- pentru tăierea cu ușurință în linie dreaptă a tuburilor izolanți
- asigură desplicarea unei porțiuni în formă de „V” din izolanț sub formă de tablă, care după aceea se poate îndoi ușor la 90°

Izolanti PLAMAFLEX

Izolant extrudat din PE Plamaflex ISO

pentru izolarea sistemelor de apă rece, apă caldă și încălzire



Tevi de cupru Ø ext. (mm)	Tevi de oțel Diam. (inch)	6 mm		9 mm		13 mm		20 mm	
		m/bax	Cod articol	m/bax	Cod articol	m/bax	Cod articol	m/bax	Cod articol
12				350	10850143				
15	1/4"	410	10850004	330	10850018	270	10850010	156	10850146
18	3/8"	400	10850015	300	10850124	220	10850102	130	10850147
22	1/2"	300	10850103	270	10850105	182	10850011	110	10850148
28	3/4"	230	10850016	200	10850019	156	10850012	100	10850149
35	1"	180	10850017	160	10850005	130	10850013	80	10850150
42	1 1/4"	120	10850142	110	10850123	100	10850104	70	10850151
48	1 1/2"	—	—	90	10850101	84	10850020	56	10850152
54		—	—	70	10850094	60	10850144	—	—
60	2"	—	—	70	10850006	60	10850021	40	10850153
76	2 1/2"	—	—	50	10850007	40	10850022	36	10850154
89	3"	—	—	40	10850008	32	10850023	30	10850155
102	3 1/2"	—	—	—	—	30	10850145	—	—
114	4"	—	—	—	—	24	10850009	—	—

Izolant extrudat din PE Plamaflex SSL

pentru izolarea sistemelor de apă rece, apă caldă, încălzire



Tevi de cupru Ø ext. (mm)	Tevi de oțel Diam. (inch)	4 mm		9 mm		13 mm		20 mm	
		m/bax	Cod articol	m/bax	Cod articol	m/bax	Cod articol	m/bax	Cod articol
12	—	210	10850156	350	10850158	—	—	150	10850176
15	1/4"	210	10850000	330	10850159	270	10850167	140	10850177
18	3/8"	210	10850001	300	10850160	220	10850168	130	10850178
22	1/2"	210	10850100	270	10850161	182	10850169	110	10850179
28	3/4"	210	10850002	200	10850162	156	10850170	100	10850180
35	1"	120	10850003	160	10850163	130	10850171	80	10850181
42	1 1/4"	120	10850157	110	10850164	100	10850172	70	10850182
48	1 1/2"	—	—	90	10850165	84	10850173	56	10850183
60	2"	—	—	70	10850166	60	10850174	40	10850184
89	3"	—	—	—	—	30	10850175	—	—

2 țevi și fittinguri

Produse pentru prinderea și fixarea țevelor, obiectelor termo-sanitare

Colier cu garnitură din cauciuc cu șurub și diblu plastic



Dimensiune (inch)	Cantitate/ambalaj (buc)	Cod articol
3/8"	400	10310046
1/2"	300	10310047
3/4"	250	10310070
1"	150	10310048
1 1/4"	150	10310049
1 1/2"	150	10310092
2"	100	10310050
2 1/2"	100	10310051

Colier cu garnitură din cauciuc



Dimensiune (inch)	Cantitate/ambalaj (buc)	Cod articol
3/8"	600	10310101
1/2"	500	10310039
3/4"	400	10310069
1"	300	10310040
1 1/4"	200	10310041
1 1/2"	150	10310042
2"	150	10310043
2 1/2"	125	10310044
3"	50	10310091
4"	50	10310045
5"	60	10310055
6"	10	10310056
8"	10	10310103

- până 2" cu piuliță M8
- peste 2" cu piuliță M10

Șurub colier cu diblu plastic



Dimensiune (mm)	Cantitate/ambalaj (buc)	Cod articol
M8 x 80	1000	10310052
M10 x 100	500	10310102

Tijă filetată



Dimensiune (mm)	Cantitate/ambalaj (buc)	Cod articol
M8 x 1000	50	10310053
M10 x 1000	25	10310054
M12 x 1000	25	10310057

Colier cu diblu

Dimensiune (inch)	Cantitate / ambalaj (buc)	Cod articol
3/8"	400	10310100
1/2"	300	10310089
3/4"	280	10310026
1"	200	10310024
1 1/4"	140	10310023
1 1/2"	100	10310022
2"	80	10310025



Colier simplu cu garnitură pentru țevă de cupru

Dimensiune (mm)	Cantitate / ambalaj (buc)	Cod articol
16	500	10310062
18	500	10310063
22	100	10310064
28	100	10310065



Colier dublu cu garnitură pentru țevă de cupru

Dimensiune (mm)	Cantitate / ambalaj (buc)	Cod articol
16	250	10310095
18	250	10310066
22	250	10310067
28	50	10310068



Clemă simplă pentru țevă de cupru

Dimensiune (mm)	Cantitate / ambalaj (buc)	Cod articol
15	100	10310099
18	100	10310008
22	100	10310009
28	100	10310011
35	25	10310010
42	10	10310035



2 țevi și fittinguri

Clemă dublu pentru țevă de cupru



Dimensiune (mm)	Cantitate / ambalaj (buc)	Cod articol
15	100	10310012
18	100	10310014
22	100	10310015
28	50	10310017
35	25	10310007
42	10	10310036

Set fixare lavoar



Dimensiune (mm)	Cantitate / ambalaj (buc)	Cod articol
M10 x 105	120	10310002

Set fixare vas WC



Dimensiune (mm)	Cantitate / ambalaj (buc)	Cod articol
	250	10310098

- cu cap hexagonal

Set fixare boiler



Dimensiune (mm)	Cantitate / ambalaj (buc)	Cod articol
M12 x 145	250	10310037