

# Cuprins

## ARMĂTURI

Robinete, filtre, supape de sens pentru apă FIV.....	232
Robinete pentru apă GOBE.....	235
Robinete pentru gaz FIV.....	237
Robinete de serviciu și colțare SCHELL.....	238
Robinete și armături pentru instalații de încălzire.....	244
Robinete COMAP pentru radiatoare.....	249
Robinete și armături pentru instalații de încălzire HERZ.....	250
Supape de siguranță FLAMCO.....	264
Aerisitoare, degazoare și separatoare de nămol FLAMCO.....	266
Distribuitoare-colectoare FIV, GOBE.....	270
Armături cu flanșe.....	273



armături

3

## Robinete, filtre, supape de sens pentru apă FIV

### Robinet cu bilă pentru apă filet interior cu mâner tip fluture



Dimensiune (inch)	Cantitate / ambalaj (buc)	Cod articol
3/8"	90	10610016
1/2"	60	10610040
3/4"	40	10610014
1"	30	10610039

### Robinet cu bilă pentru apă filet interior cu manetă

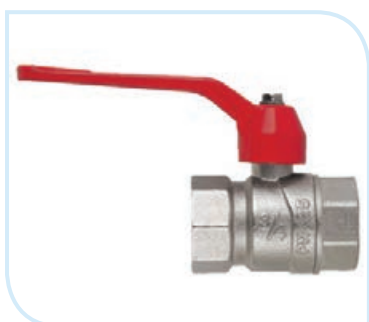

Dimensiune (inch)	Cantitate / ambalaj (buc)	Cod articol
1 1/4"	12	10610018
1 1/2"	8	10610019
2"	6	10610012
2 1/2"	4	10610011
3"	3	10610013
4"	2	10610017

### Robinet cu bilă pentru apă filet interior-exterior cu mâner tip fluture



Dimensiune (inch)	Cantitate / ambalaj (buc)	Cod articol
1/2"	60	10610031
3/4"	40	10610015
1"	30	10610020
1 1/4"	16	10610737
1 1/2"	12	10610738
2"	6	10610739

### Robinet cu bilă și racord olandez cu mâner tip fluture

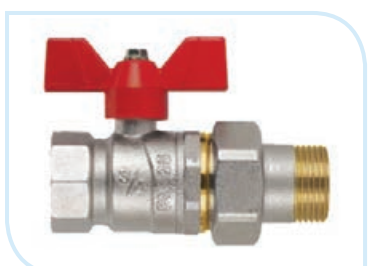

Dimensiune (inch)	Cantitate / ambalaj (buc)	Cod articol
1/2"	50	10610059
3/4"	30	10610057
1"	16	10610058
1 1/4"	12	10610060
1 1/2"	8	10610061
2"	1	10610062

**Robinet umplere/golire**

Dimensiune (inch)	Cantitate / ambalaj (buc)	Cod articol
1/2"	1	10610110

- cu racord furtun și dop de închidere

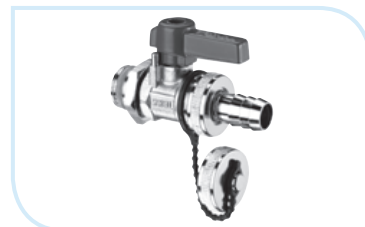
**Robinet dublu serviciu**

Dimensiune (inch)	Cantitate / ambalaj (buc)	Cod articol
3/8"	80	10610034
1/2"	80	10610032
3/4"	48	10610033
1"	48	10610223

**Robinet colțar EKO**

Dimensiune (inch)	Cantitate / ambalaj (buc)	Cod articol
1/2"-3/8"	50	10610026
1/2"-1/2"	50	10610022
1/2"-3/4"	50	10610024

**Robinet colțar**

Dimensiune (inch)	Cantitate / ambalaj (buc)	Cod articol
1/2"-3/8"	50	10610025
1/2"-1/2"	50	10610021
1/2"-3/4"	50	10610023

**Filtru de impurități tip Y**

Dimensiune (inch)	Cantitate / ambalaj (buc)	Cod articol
1/2"	30	10620037
3/4"	30	10620010
1"	25	10620007
1 1/4"	10	10620011
1 1/2"	8	10620012
2"	5	10620009
2 1/2"	1	10620008
3"	1	10620041
4"	1	10620038





## Robinet reținere

Dimensiune (inch)	Cantitate / ambalaj (buc)	Cod articol	
		Pivot plastic	Pivot alamă
1/2"	45	10610042	10610182
3/4"	40	10610048	10610183
1"	35	10610041	10610184
1 1/4"	18	10610049	10610185
1 1/2"	15	10610050	10610186
2"	8	10610043	10610187



## Clapetă de sens

Dimensiune (inch)	Cantitate / ambalaj (buc)	Cod articol
1/2"	60	10620029
3/4"	40	10620030
1"	20	10620023
1 1/4"	16	10620024
1 1/2"	8	10620025
2"	4	10620026
2 1/2"	1	10620027
3"	1	10620040
4"	1	10620028



## Sorb

Dimensiune (inch)	Cantitate / ambalaj (buc)	Cod articol
1/2"	30	10620002
3/4"	20	10620004
1"	10	10620001
1 1/4"	15	10620005
1 1/2"	9	10620006
2"	5	10620003
2 1/2"	1	10620044
3"	1	10620045
4"	1	10620046

În prezent, cele mai utilizate robinete în instalațiile casnice sunt cele cu bilă. Ele se folosesc atât în instalații de încălzire, cât și în cele de alimentare cu apă. Robinetele existente pe piață pot fi foarte asemănătoare atât ca aspect, cât și ca preț, însă în timp ce pentru cele care urmează a fi utilizate în instalații de încălzire nu se pune problema calitativă referitoare la igienă, la cele pentru sistemele de alimentare cu apă această cerință este primordială. În cazul unui astfel de robinet proprietatea sa de a fi sau nu adecvat din punct de vedere igienic, este determinat în primul rând de materiile prime utilizate în procesul de fabricație al acestuia. După cum este cunoscut, la fabricarea robinetelor materia primă este pe bază de cupru. Aceste piese în mod uzual după operațiile de prelucrări mecanice sunt nichelate sau cromate. Produsele astfel fabricate sunt adecvate utilizării atât în sisteme de alimentare cu apă, cât și în cele de încălzire. Pentru a obține produs finit mai ieftin unii producători aplică metode „neortodoxe”. Astfel în loc de aliaj pe bază de cupru pentru confecționarea bilei utilizează oțel, respectiv pentru etanșare în loc de teflon pur, utilizează teflon reciclat. Este evident, că produsele astfel fabricate nu se pot utiliza în instalațiile de alimentare cu apă, deoarece apa care curge printr-un astfel de robinet devine nepotabilă. Cum ne putem da seama că obturatorul robinetului este „falsificat”, adică este fabricat din oțel în loc de aliaj pe bază de cupru? Sau cum ne putem da seama că etanșarea nu este din teflon pur? Pentru a verifica dacă obturatorul (bila) este din oțel, sau din aliaj pe bază de cupru, trebuie să avem la noi un simplu magnet: dacă bila este magnetizabilă, e clar că este fabricată din oțel, deci este „falsă” – aliajele pe bază de cupru nu se magnetizează. Etanșarea se verifică vizual. Deoarece materiale plastice reciclate nu sunt de culoare albă (cel mai frecvent un alb murdar), se poate observa ușor diferența între un astfel de material, și teflonul pur, care este alb.

## Robinete pentru apă GOBE

### Robinet cu bilă pentru apă filet interior

Dimensiune (inch)	Cantitate / ambalaj (buc)	Cod articol
3/8"	28	10610074
1/2"	28	10610075
3/4"	18	10610076
1"	10	10610077
1 1/4"	4	10610078
1 1/2"	3	10610079
2"	2	10610080



### Robinet cu bilă pentru apă filet interior-exterior

Dimensiune (inch)	Cantitate / ambalaj (buc)	Cod articol
1/2"	28	10610063
3/4"	18	10610064
1"	10	10610065



### Robinet cu bilă și racord olandez

Dimensiune (inch)	Cantitate / ambalaj (buc)	Cod articol	
		FI-FE	FI-FI
1/2"	16	10610092	10610132
3/4"	12	10610066	10610133
1"	8	10610067	



### Robinet umplere-golire

Dimensiune (inch)	Cantitate / ambalaj (buc)	Cod articol
1/2"	15	10610073



### Robinet dublu serviciu

Dimensiune (inch)	Cantitate / ambalaj (buc)	Cod articol	
		Cromat	Alamă
1/2"	12	10610071	10610209
3/4"	8	10610072	10610210

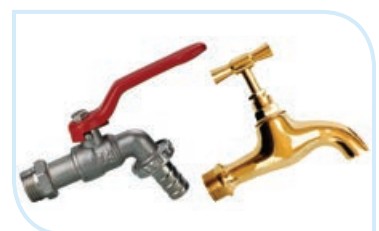

## Robinet colțar EKO



Dimensiune (inch)	Cantitate / ambalaj (buc)	Cod articol
1/2"-3/8"	10	10610087
1/2"-1/2"	10	10610088
1/2"-3/4"	10	10610089

## Robinet colțar



Dimensiune (inch)	Cantitate / ambalaj (buc)	Cod articol
1/2"-3/8"	10	10610068
1/2"-1/2"	10	10610069
1/2"-3/4"	10	10610070

## Filtru de impurități tip Y



Dimensiune (inch)	Cantitate / ambalaj (buc)	Cod articol
1/2"	20	10620013
3/4"	15	10620014
1"	8	10620015
1 1/4"	4	10620016
1 1/2"	3	10620017
2"	2	10620018

## Supapă de sens



Dimensiune (inch)	Cantitate / ambalaj (buc)	Cod articol
1/2"	20	10610081
3/4"	15	10610082
1"	12	10610083
1 1/4"	6	10610084
1 1/2"	5	10610085
2"	3	10610086

## Sorb



Dimensiune (inch)	Cantitate / ambalaj (buc)	Cod articol
1/2"	25	10620019
3/4"	15	10620033
1"	12	10620020
1 1/4"	5	10620021
1 1/2"	3	10620039
2"	2	10620022

## Robinete pentru gaz FIV

### Robinet cu bilă pentru gaz filet interior cu mâner tip fluture FIV

Dimensiune (inch)	Cantitate / ambalaj (buc)	Cod articol
3/8"	36	10610045
1/2"	36	10610037
3/4"	24	10610044
1"	12	10610036



### Robinet cu bilă pentru gaz filet interior-exterior cu mâner tip fluture FIV

Dimensiune (inch)	Cantitate / ambalaj (buc)	Cod articol
3/8"	36	10610154
1/2"	36	10610029
3/4"	24	10610030
1"	12	10610028

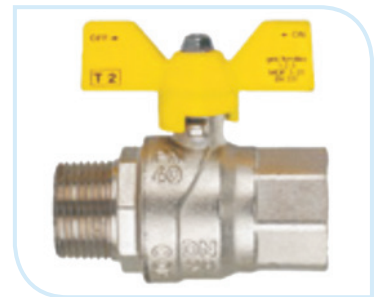

### Robinet cu bilă pentru gaz filet interior cu manetă FIV

Dimensiune (inch)	Cantitate / ambalaj (buc)	Cod articol
1 1/4"	8	10610046
1 1/2"	6	10610047
2"	4	10610038

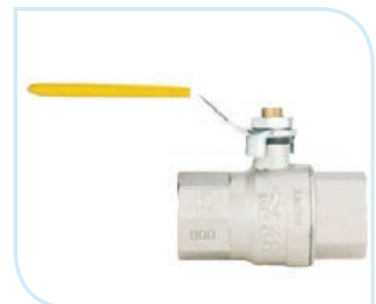

### Robinet cu bilă pentru gaz filet interior-exterior cu manetă FIV

Dimensiune (inch)	Cantitate / ambalaj (buc)	Cod articol
1 1/4"	8	10610155
1 1/2"	4	10610156
2"	4	10610157

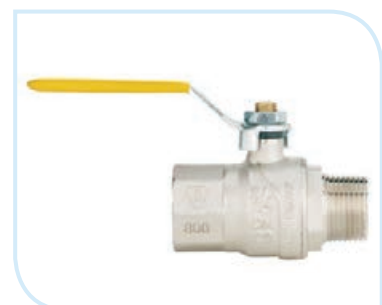

## Robinete de serviciu și colțare SCHELL



### Robinet dublu servici

Dimensiune (inch)	Cantitate / ambalaj (buc)	Cod articol
1/2"	1	10610117

- cu racord furtun



### Robinet dublu servici SCHELL COMFORT

Dimensiune (inch)	Cantitate / ambalaj (buc)	Cod articol
1/2"	1	10610114

- cu rozetă COMFORT, și cameră de ungere  
- cu racord furtun



### Robinet dublu servici pentru cheie tubulară SW 6

Dimensiune (inch)	Cantitate / ambalaj (buc)	Cod articol
1/2"	1	10610158

- construcție securizată  
- cu racord furtun



### Cheie tubulară

Dimensiune (mm)	Cantitate / ambalaj (buc)	Cod articol
6	1	10610159



### Robinet dublu servici SCHELL COMFORT combinat

Dimensiune (inch)	Cantitate / ambalaj (buc)	Cod articol
1/2"	1	10600002

- cu rozetă COMFORT, și cameră de ungere  
- cu racord furtun

### Robinet cu racord aparat SCHELL COMFORT cu scaun înclinat

Dimensiune (inch)	Cantitate / ambalaj (buc)	Cod articol
1/2"	1	10610160

- cu rozetă COMFORT, și cameră de ungere
- cu racord furtun
- clapetă de sens încorporat



### Robinet colțar combinat SCHELL COMFORT cu filtru

Dimensiune (inch)	Cantitate / ambalaj (buc)	Cod articol
1/2" x 3/8"	1	10610162

- cu rozetă COMFORT, și cameră de ungere
- cu racord furtun
- filtru de 500 μm încorporat
- clapetă de sens încorporat
- corp prelungit, și rozetă ornament de ø 54 mm



### Robinet colțar combinat SCHELL COMFORT

Dimensiune (inch)	Cantitate / ambalaj (buc)	Cod articol
1/2" x 3/8"	1	10610161

- cu rozetă COMFORT, și cameră de ungere
- cu racord furtun
- clapetă de sens încorporat
- corp prelungit, și rozetă ornament de ø 54 mm



### Robinet umplere / golire

Dimensiune (inch)	Cantitate / ambalaj (buc)	Cod articol
1/2"	1	10610110

- cu racord furtun și dop de închidere





### Set robinet antiîngheț SCHELL cu acționare din exteriorul peretelui POLAR

Dimensiune (inch)	Cantitate / ambalaj (buc)	Cod articol
1/2"	1	10610097

- scaunul ventilului este ferit de îngheț
- pentru pereți cu grosime între 200 și 500 mm
- golirea automată a țevii după fiecare închidere
- poziționarea robinetului se recomandă a se face înainte de lucrările de tencuială
- debitarea la dimensiunea exactă finală se va executa ulterior

**- setul conține:**

- corp armătură cu cheie dop și rozetă COMFORT
- corp ventil lung cu clapetă de sens
- rozetă ornamentă cu filet interior, piese de fixare

- clasa de zgomot: I



### Robinet antiîngheț SCHELL cu acționare din exteriorul peretelui POLAR II

Dimensiune (inch)	Cantitate / ambalaj (buc)	Cod articol
1/2"	1	10610124

- garnitura de montaj completă pentru post echipare
- scaunul ventilului este ferit de îngheț, montat în perete la adâncimea de 200
- golirea automată a țevii după fiecare închidere
- țevă de trecere perete din cupru, izolat
- clasa de zgomot: II



### Robinet de colț design SCHELL ZOOM

Dimensiune (inch)	Cantitate / ambalaj (buc)	Cod articol
1/2" x 3/8"	1	10610122

- Sieger design
- acționare și reglarea adâncimii de la rozeta de alamă
- racord cu filet autoetanșant (ASAG)
- racord cu inel de strângere cu egalizare longitudinală



### Ansamblu de robinet de colț design SCHELL ZOOM

Descriere	Cantitate / ambalaj (buc)	Cod articol
Ansamblu SCHELL ZOOM	1	11610096

- Sieger design

**- Conține:**

- Două robinete de colț SCHELL ZOOM
- Un sifon SCHELL EDITION
- Un modul de montaj cu piese de fixare

## Robinet de colț design SCHELL EDITION

Dimensiune (inch)	Cantitate / ambalaj (buc)	Cod articol
1/2" x 3/8"	1	10610119

- Sieger design
- rozetă ornament de Ø 60 mm
- racord cu filet autoetanșant (ASAG)
- racord cu inel de strângere cu egalizare longitudinală



## Ansamblu de robinete de colț design SCHELL EDITION

Denumire	Cantitate / ambalaj (buc)	Cod articol
Ansamblu SCHELL EDITION	1	11610090

- Sieger design
- **Conține:**
  - Două robinete de colț SCHELL EDITION
  - Un sifon SCHELL EDITION
  - Un modul de montaj cu piese de fixare

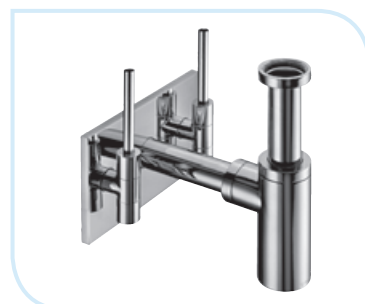

## Robinet colțar design SCHELL LINE

Dimensiune (inch)	Cantitate / ambalaj (buc)	Cod articol
1/2" x 3/8"	1	10610163

- racord mascat
- racord cu inel de strângere cu egalizare longitudinală



## Robinet colțar design SCHELL LINE cu filtru

Dimensiune (inch)	Cantitate / ambalaj (buc)	Cod articol
1/2" x 3/8"	1	10610128

- filtru de 500 μm încorporat
- racord mascat
- racord cu inel de strângere cu egalizare longitudinală



## Robinet colțar design SCHELL QUAD

Dimensiune (inch)	Cantitate / ambalaj (buc)	Cod articol
1/2" x 3/8"	1	20310230

- racord mascat
- racord cu inel de strângere cu egalizare longitudinală





## Sifon design SCHELL QUAD

Dimensiune	Cantitate / ambalaj (buc)	Cod articol
1 1/4" x Ø 32	1	11610074

- corp și țevi de legătură din alamă lustruită
- asamblare rapidă și ușoară
- sifon plastic



## Robinet colțar SCHELL STILE

Dimensiune (inch)	Cantitate / ambalaj (buc)	Cod articol
1/2" x 3/8"	1	10610118

- racord mascat
- racord cu inel de strângere cu egalizare longitudinală
- rozetă de Ø 60 mm



## Robinet colțar SCHELL STILE

Dimensiune (inch)	Cantitate / ambalaj (buc)	Cod articol
1/2" x 1/2"	1	10610164

- rozetă de Ø 60 mm



## Sifon design SCHELL EDITION

Dimensiune (inch)	Cantitate / ambalaj (buc)	Cod articol
1 1/4" x Ø 32	1	11610052

- corp și țevi de legătură din alamă lustruită
- asamblare rapidă și ușoară
- sifon plastic



## Robinet colțar SCHELL COMFORT

Dimensiune (inch)	Cantitate / ambalaj (buc)	Cod articol
1/2" x 3/8"	1	10610115

- cu rozetă COMFORT și cameră de ungere
- racord prelungit
- inel ornament de Ø 54 mm
- racordare prin inel de strângere din alamă SCHELL cu egalizare longitudinală
- clasă de zgomot: I

## Robinet colțar SCHELL COMFORT

Dimensiune (inch)	Cantitate / ambalaj (buc)	Cod articol
1/2" x 3/8"	1	10610111
1/2" x 1/2"	1	10610165
1/2" x 3/4"	1	10610112

- cu rozetă COMFORT și cameră de ungere
- racord prelungit
- inel ornament de Ø 54 mm
- clasă de zgomot: I



## Robinet colțar SCHELL cu filtru

Dimensiune (inch)	Cantitate / ambalaj (buc)	Cod articol
1/2" x 3/8"	1	10610162

- pentru protecția armăturilor de calitate superioară, ca armăturile comandate electronic
- filtru de 500 μm încorporat
- racord prelungit
- inel ornament de Ø 54 mm
- racordare prin inel de strângere din alamă SCHELL cu egalizare longitudinală



## Robinet colțar SCHELL cu filtru

Dimensiune (inch)	Cantitate / ambalaj (buc)	Cod articol
1/2" x 3/8"	1	10610224
1/2" x 1/2"	1	10610121

- pentru protecția armăturilor de calitate superioară, ca armăturile comandate electronic
- filtru de 500 μm încorporat
- racord prelungit
- inel ornament de Ø 54 mm



## 3 armături

### Robinete și armături pentru instalații de încălzire

#### Cap termostatic D-EG HONEYWELL



Dimensiune	Cantitate/ambalaj (buc)	Cod articol
M 30x1,5	1	10820208

- senzor cu lichid
- domeniu de reglare 6-28°C

#### Pachet robinete pentru radiatoarele cu ventil compact



Descriere	Cantitate/ambalaj (buc.)	Cod articol
UCS-1	1	10820080
UCS-2	1	10820081
UCS-3	1	10820071
UCS-D	1	10820083

- **conținut pachet UCS-1:** ventil termostatic dublu reglaj, ventil tip H drept pentru sistem bitubular (100%) cu posibilitate de închidere, rozetă de mascare
- **conținut pachet UCS-2:** ventil termostatic dublu reglaj, ventil tip H colțar pentru sistem bitubular (100%) cu posibilitate de închidere, rozetă de mascare
- **conținut pachet UCS-3:** ventil termostatic dublu reglaj, ventil tip H drept pentru sistem monotubular (50%) cu posibilitate de închidere, rozetă de mascare
- **conținut pachet UCS-D:** ventil termostatic dublu reglaj, ventil tip H colțar cu by-pass reglabil (35-100%) cu posibilitate de închidere și racord robinet golire, rozetă de mascare
- pentru radiatoarele D-EG LUX uNi
- racordurile eurocon trebuie comandat separat

#### Robinet termostatic - colțar



Dimensiune (inch)	Cantitate/ambalaj (buc)	Cod articol
1/2"	10	10820156

- cu prereglaj
- M 30 x 1,5

La un sistem de încălzire modern nu trebuie să lipsească robinete termostactice. Producătorii au dezvoltat aceste echipamente pentru o utilizare și reglare ușoară. Ventilile cu dublu reglaj încorporează de fapt două ventile. Primul este un ventil tradițional cu scaun cauciucat, care asigură o bandă de proporționalitate de 2 K. Pe lângă aceasta, avem montat în serie un alt ventil care conține diafragme Kvs cu diametre diferite prin care este posibil reducerea sau limitarea debitului maxim la valorile calculate de proiectanți. Luând în considerare valorile de prereglare a ventilelor, inginerii au determinat diametrul diafragmelor încât curbele caracteristice ale celor două ventile să fie lineare. Astfel curba caracteristică a ventilului încorporat este influențat numai de pierderile de sarcină pe conductă și radiator. Pierderile pe radiator pot fi practic neglijate. Pentru oricare din valorile prereglate se asociază două debite. Valoarea mai mare este debitul care trece prin ventilul termostatic complet deschis, valoarea mai mică este valoarea uzuală, asociată bandei de proporționalitate de 2 K. Dorim să vă atragem atenția, că valoarea debitului conform prereglării ventilului pe poziția 1 este imprecisă. Acest lucru se datorează faptului, că diametrul diafragmei este foarte redus (aprox. 0,6 mm la ventilul din pachetul UCS-2). Vă recomandăm să nu folosiți ventilul în această poziție, în deosebi, dacă luăm în considerare și impuritățile din agentul termic.

## Cap termostatic ICMA

Dimensiune	Cantitate/ambalaj (buc)	Cod articol
M 28x1,5	1	10820153

- senzor cu ceară
- domeniu de reglare 0-28°C



## Cap termostatic cu senzor la distanță ICMA

Dimensiune	Cantitate/ambalaj (buc)	Cod articol
M 28x1,5	1	10820201
M 30x1,5	1	10820202

- senzor cu lichid
- domeniu de reglare 20-70°C
- lungime tub capilar: 2 m



## Robinet termostatic – colțar

Dimensiune (inch)	Cantitate/ambalaj (buc)	Cod articol
3/8"	10	10820200
1/2"	10	10820600

- fără prereglaș
- M 28x1,5



## Robinet termostatic - drept

Dimensiune (inch)	Cantitate/ambalaj (buc)	Cod articol
3/8"	10	10820541
1/2"	10	10820542

- fără prereglaș
- M 30x1,5



## Robinet tur - colțar

Dimensiune (inch)	Cantitate/ambalaj (buc)	Cod articol
3/8"	50	10820170
1/2"	50	10820482



## Robinet tur - drept

Dimensiune (inch)	Cantitate/ambalaj (buc)	Cod articol
1/2"	50	10820013





## Robinet tur FE – colțar FIV

Dimensiune (inch)	Cantitate/ambalaj (buc)	Cod articol
1/2"	25	10820714

- 24 x19



## Robinet tur FE - colțar

Dimensiune (inch)	Cantitate/ambalaj (buc)	Cod articol
1/2"	50	10820012

- 24 x1,5



## Robinet tur FE - drept

Dimensiune (inch)	Cantitate/ambalaj (buc)	Cod articol
1/2"	50	10820535

- 24 x1,5



## Robinet tur cu racord pentru țevă de Cu - colțar

Dimensiune (inch x mm)	Cantitate/ambalaj (buc)	Cod articol
1/2" x 15	100	10820157



## Robinet retur - colțar

Dimensiune (inch)	Cantitate/ambalaj (buc)	Cod articol
3/8"	100	10820009
1/2"	100	10820483



## Robinet retur - drept

Dimensiune	Cantitate/ambalaj (buc)	Cod articol
1/2"	100	10820010

### Robinet retur FE – colțar FIV

Dimensiune (inch)	Cantitate/ambalaj (buc)	Cod articol
1/2"	25	10820715

- 24 x19



### Robinet retur FE - colțar

Dimensiune (inch)	Cantitate/ambalaj (buc)	Cod articol
1/2"	100	10820014

- 24 x1,5



### Robinet retur FE - drept

Dimensiune (inch)	Cantitate/ambalaj (buc)	Cod articol
1/2"	100	10820536

- 24 x1,5



### Robinet retur cu racord pentru țeavă de Cu - colțar

Dimensiune (inch x mm)	Cantitate/ambalaj (buc)	Cod articol
1/2" x 15	100	10820007



### Set racordare radiator

Descriere	Cantitate/ambalaj (buc)	Cod articol
Robinet termostatic 1/2"	50	10820005
Robinet cu 4 căi pentru sisteme mono- și bitubulare, cu racordare orizontală sau verticală	50	10810016
Țeavă de legătură 600 mm lungime	1	10110056
Țeavă de legătură 1000 mm lungime	1	10110055

- racord cap termostatic/actuato: M 28x1,5  
 - racord robinet cu 4 căi: 24x1,5  
 - diametru țeavă de legătură: 15 mm





## Racord pentru țevă de Cu

Dimensiune (mm)	Cantitate/ambalaj (buc)	Cod articol
15 x 24x19	50	10820716
15 x 24x1,5	250	10820001



## Racord pentru țevă multistrat

Dimensiune (mm)	Cantitate/ambalaj (buc)	Cod articol
16 x 2 x 24x19	50	10820216
16 x 2 x 24x1,5	250	10820002
18 x 2 x 24x1,5	250	10820168
20 x 2 x 24x1,5	250	10820094



## Aerisitor manual

Dimensiune (inch)	Cantitate/ambalaj (buc)	Cod articol
1/2"	1	10620036



## Dop radiator

Dimensiune (inch)	Cantitate/ambalaj (buc)	Cod articol
1/2"	1	10620035



## Aerisitor manual

Dimensiune (inch)	Cantitate/ambalaj (buc)	Cod articol
3/8"	100	10820022
1/2"	100	10820021



## Cheiță pentru aerisitor

Descriere	Cantitate/ambalaj (buc)	Cod articol
Cheiță pentru aerisitor	100	10800012

## Robinete COMAP pentru radiatoare

### Cap termostatic SENSITY

Descriere	Cantitate/ambalaj (buc)	Cod articol
M 28 x 1,5	10	10820025

- senzor cu lichid
- certificat EN215, EEI=0,33
- domeniu de reglare 7-28°C
- fără închidere mecanică
- protecție împotriva înghețului la cca. 7°C
- disponibil în 12 culori diferite



### Robinet termostatic - colțar

Dimensiune (inch)	Cantitate/ambalaj (buc)	Cod articol
1/2"	10	10820008

- fără prereglaș
- nichelat



### Robinet tur - colțar

Dimensiune (inch)	Cantitate/ambalaj (buc)	Cod articol
1/2"	1	10820027

- nichelat



### Robinet retur - colțar

Dimensiune (inch)	Cantitate/ambalaj (buc)	Cod articol
1/2"	10	10820037

- cu prereglaș
- nichelat



## Robinete și armături pentru instalații de încălzire HERZ

### Cap termostatic CLASSIC



Descriere	Cantitate/ambalaj (buc)	Cod articol
M 28 x 1,5	20	10820056
M 30 x 1,5	20	10820259

- senzor cu lichid
- domeniu de reglare 6-28°C
- fără închidere mecanică
- protecție împotriva înghețului la cca. 6°C

### Cap termostatic PORSCHE



Descriere	Cantitate/ambalaj (buc)	Cod articol
M 28 x 1,5	20	10820173
M 28 x 1,5	20	10820260

- senzor cu lichid
- domeniu de reglare 6-30°C
- cu poziție de "0"
- protecție împotriva înghețului la cca. 6°C
- design conceput în colaborare cu "Porsche Design GmbH"

### Cap termostatic anti-vandalism HERZCULES



Descriere	Cantitate/ambalaj (buc)	Cod articol
M 28 x 1,5	1	10820550

- pentru spații publice
- senzor cu lichid
- domeniu de reglare 8-26°C
- protecție împotriva înghețului
- montarea și demontarea se realizează cu ajutorul unei scule speciale

### Cap termostatic cu senzor de contact



Descriere	Cantitate/ambalaj (buc)	Cod articol
M 28 x 1,5; 20-50 °C	10	10820110
M 28 x 1,5; 40-70 °C	10	10820263

- senzor cu lichid
- lungimea tubului capilar: 2 m

### Robinet termostatic - colțar

Dimensiune (inch)	Cantitate/ambalaj (buc)	Cod articol
3/8"	20	10820269
1/2"	20	10820112
3/4"	20	10820270

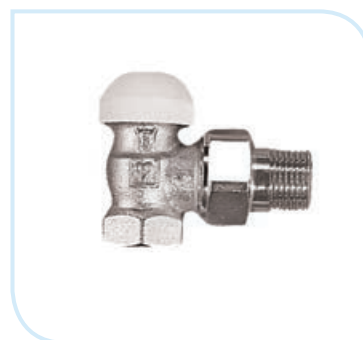

### Robinet tur - drept

Dimensiune (inch)	Cantitate/ambalaj (buc)	Cod articol
3/8"	20	10820271
1/2"	20	10820272
3/4"	20	10820273



### Robinet tur - colțar

Dimensiune (inch)	Cantitate/ambalaj (buc)	Cod articol
3/8"	20	10820274
1/2"	20	10820113
3/4"	20	10820275



### Robinet retur - drept

Dimensiune (inch)	Cantitate/ambalaj (buc)	Cod articol
3/8"	20	10820276
1/2"	20	10820277
3/4"	20	10820278





## Robinet retur - colțar

Dimensiune (inch)	Cantitate/ambalaj (buc)	Cod articol
3/8"	20	10820279
1/2"	20	10820114
3/4"	20	10820280



## Robinet termostatic cu 4 căi VUA-40

Descriere	Cantitate/ambalaj (buc)	Cod articol
1/2", drept, bitubular	10	10820115
1/2", colțar, bitubular	10	10820108
1/2", drept, monotubular	10	10820116
1/2", colțar, monotubular	10	10820285

- racord țevă G3/4" cu con
- pentru radiatoare tip port-prosop



## HERZ-2000 robinet termostatic - colțar special

Dimensiune (inch)	Cantitate/ambalaj (buc)	Cod articol
1/2"	20	10820143

- cu dezaerisitor



## HERZ-2000 țevă de legătură

Dimensiune (mm)	Cantitate/ambalaj (buc)	Cod articol
15 x 1, 600 mm	20	10820142
15 x 1, 1000 mm	20	10820154



## HERZ-2000 Piesă de legătură (by-pass) - drept

Descriere	Cantitate/ambalaj (buc)	Cod articol
1/2", monotubular	20	10820286
1/2", bitubular	20	10820152

- racord țevă G3/4" cu con

### HERZ-2000 Piesă de legătură (by-pass) - colțar

Descriere	Cantitate/ambalaj (buc)	Cod articol
1/2", monotubular	20	10820287
1/2", bitubular	20	10820288

- racord țevă G3/4" cu con

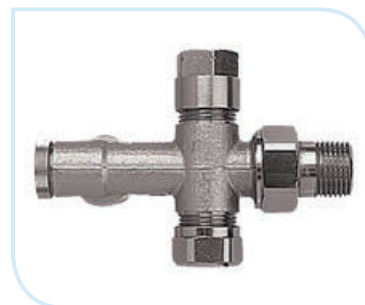

### HERZ-3000 Proiect piesă de legătură - drept

Dimensiune (inch)	Cantitate/ambalaj (buc)	Cod articol
1/2"	10	10820289

- distanța dintre axe: 50 mm  
- racord țevă cu filet exterior G3/4" cu con



### HERZ-3000 Proiect piesă de legătură - colțar

Dimensiune (inch)	Cantitate/ambalaj (buc)	Cod articol
1/2"	10	10820291

- distanța dintre axe: 50 mm  
- racord țevă cu filet exterior G3/4" cu con



### Set distribuitor compact de 1" pentru radiatoare

Descriere	Cantitate/ambalaj (buc)	Cod articol
cu 3 căi	1	10820596
cu 4 căi	1	10810077
cu 5 căi	1	10810083
cu 6 căi	1	10810078
cu 7 căi	1	10810079
cu 8 căi	1	10810089
cu 9 căi	1	10820610
cu 10 căi	1	10810084
cu 11 căi	1	10810091
cu 12 căi	1	10810081

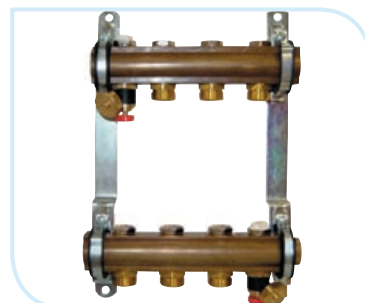

Ansamblu distribuitor/colector, cu ventil de închidere, cu aerisitor manual, dopuri de capăt, și elemente de susținere, racorduri pentru țevă G3/4", racordare la sistem prin filet interior G1"

#### Set distribuitor compact de 1" pentru încălzire prin pardoseală

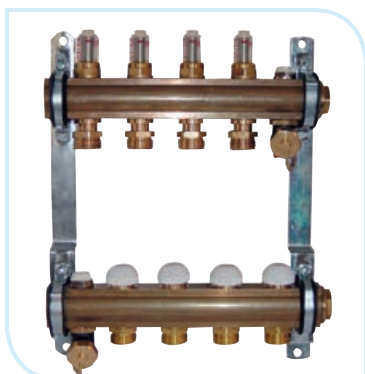

Descriere	Canitate/ambalaj (buc)	Cod articol
cu 3 căi	1	10820304
cu 4 căi	1	10820305
cu 5 căi	1	10820306
cu 6 căi	1	10820307
cu 7 căi	1	10820308
cu 8 căi	1	10820309
cu 9 căi	1	10820310
cu 10 căi	1	10820311
cu 11 căi	1	10820312
cu 12 căi	1	10820313

Ansamblu distribuitor/colector, cu ventile de reglaj cu debitmetre de 6 l/min, ventile termostactice, aerisitor, robinet umplere/golire, dopuri de capăt, și elemente de susținere, racorduri pentru țevă G3/4", racordare la sistem prin filet interior G1"

#### Stație de reglare preasamblată pentru încălzire prin pardoseală COMPACTFLOOR LIGHT

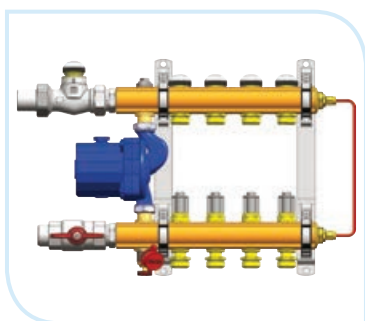

Descriere	Canitate/ambalaj (buc)	Cod articol
cu 3 căi	1	10810149
cu 4 căi	1	10830336
cu 5 căi	1	10830321
cu 6 căi	1	10820677
cu 7 căi	1	10830337
cu 8 căi	1	10830322
cu 9 căi	1	10830338
cu 10 căi	1	10830339
cu 11 căi	1	10830323
cu 12 căi	1	10830340

Ansamblu distribuitor/colector, cu ventile de reglaj cu debitmetre, ventile termostactice, aerisitor, robinet umplere/golire, dopuri de capăt și elemente de susținere. Temperatura pe tur se reglează mecanic, prin intermediul unui limitator de temperatură (robinet termostatic + cap termostatic cu senzor la distanță). Stația mai conține o pompă de recirculare și un sistem de reglare a presiunii diferențiale prin intermediul unei conducte de by-pass cu inundare permanentă.

## Stație de reglare preasamblată 230 V, 50 Hz pentru încălzire prin pardoseală Compact Floor

Descriere	Cantitate/ambalaj (buc)	Cod articol
cu 3 căi	1	10830090
cu 4 căi	1	10830091
cu 5 căi	1	10830092
cu 6 căi	1	10830093
cu 7 căi	1	10830094
cu 8 căi	1	10830095
cu 9 căi	1	10830096
cu 10 căi	1	10830097
cu 11 căi	1	10830098
cu 12 căi	1	10830099



Ansamblu distribuitor/colector, cu ventile de reglaj cu debitmetre, ventile termostatiche, aerisitor, robinet umplere/golire, dopuri de capăt și elemente de susținere. Termomotor pe fiecare circuit pentru reglarea căldurii, reglare mecanică a temperaturii, pompă de circulație, protecție la depășire de temperatură, robinet de descărcare diferențială. Cutie din tablă de oțel galvanizat reglabil în adâncime și înălțime.

## Robinet termostatic cu 3 căi, distribuție 100 CALIS-TS-RD

Descriere	Cantitate/ambalaj (buc)	Cod articol
DN 15, kvs=3,0	5	10820317
DN 20, kvs=3,0	5	10820318
DN 25, kvs=6,27	5	10820319
DN 32, kvs=6,44	5	10820320

- M 28x1,5  
- filet exterior, etanșare plană



## Robinet termostatic cu 3 căi pentru amestec și distribuție

Descriere	Cantitate/ambalaj (buc)	Cod articol
DN 10, kvs = 0,4	10	10820321
DN 10, kvs = 0,63	10	10820322
DN 10, kvs = 1,0	10	10820323
DN 10, kvs = 1,6	10	10820324
DN 15, kvs = 2,5	10	10820325
DN 15, kvs = 4,0	10	10820326
DN 20, kvs = 5,0	10	10820327

- M 30x1,5  
- cursă: 3,7 mm  
- filet exterior, etanșare plană



## Termomotor cu control în 2 puncte



Descriere	Cantitate/ambalaj (buc)	Cod articol
M 28x1,5; 230 V, 50 Hz, NC	1	10820581
M 28x1,5; 230 V, 50 Hz, NO	1	10820685
M 28x1,5; 24 V, NC	1	10820329
M 28x1,5; 24 V, NO	1	10820697
M 30x1,5; 230 V, 50 Hz, NC	1	10820652
M 30x1,5; 230 V, 50 Hz, NO	1	10820698
M 30x1,5; 24 V, NC	1	10820696
M 30x1,5; 24 V, NO	1	10820699

- închis fără curent (NC)
- deschis fără curent (NO)

## Robinet cu 2 căi cu acționare electrică



Descriere	Cantitate/ambalaj (buc)	Cod articol
DN 15, kvs=5,0	1	10820332
DN 20, kvs=8,0	1	10820222
DN 25, kvs=12,5	1	10820333
DN 32, kvs=20,0	1	10820334
DN 40, kvs=32,0	1	10820335
DN 50, kvs=50,0	1	10820336

- caracteristică de egalizare integrată în sferă

## Servomotor rotativ pentru robinet cu 2 căi



Descriere	Cantitate/ambalaj (buc)	Cod articol
230 V, reglaj în 2 puncte	1	10820337
230 V, reglaj în 3 puncte	1	10820338
24 V, reglaj continu DC 0-10 V	1	10820339

- posibilitate de reglare manuală
- timp de rotație 140 s pentru 90°

## Servomotor rotativ pentru robinet cu 3 căi



Descriere	Cantitate/ambalaj (buc)	Cod articol
230 V, reglaj în 3 puncte	1	10820224

- posibilitate de reglare manuală
- timp de rotație 140 s pentru 90°

## Robinet de amestec cu 3 căi cu acționare electrică

Descriere	Cantitate/ambalaj (buc)	Cod articol
DN 15, kvs = 4,0	1	10820340
DN 20, kvs = 6,3	1	10820341
DN 25, kvs = 10,0	1	10820223
DN 32, kvs = 16,0	1	10820342
DN 40, kvs = 25,0	1	10820343
DN 50, kvs = 40,0	1	10820344



## Vană cu 3 căi termostatică pentru ridicarea temperaturii pe returul cazanului Teplomix

Descriere	Cantitate/ambalaj (buc)	Cod articol
DN 25, kvs = 11	1	10820558
DN 32, kvs = 14	1	10820557

- filet exterior, etanșare plană
- temperatura de deschidere cca. 55°C-63°C
- cu bypass cu închidere



## Set reglare pentru încălzire prin pardoseală

Descriere	Cantitate/ambalaj (buc)	Cod articol
până la 45 m <sup>2</sup>	1	10830100
până la 85 m <sup>2</sup>	1	10830101
până la 120 m <sup>2</sup>	1	10830102
până la 160 m <sup>2</sup>	1	10830103

- Setul este compus din:
- termostat cu senzor de contact
  - întrerupător de protecție
  - robinet termostatic
  - robinet de retur



## Robinet de reglare debit coloane cu prize de presiune cu scaun înclinat Strömax-M

Descriere	Cantitate/ambalaj (buc)	Cod articol
DN 15, kvs = 2,00	10	10820187
DN 20, kvs = 3,60	10	10820117
DN 25, kvs = 6,50	10	10820118
DN 32, kvs = 13,30	5	10820345
DN 40, kvs = 18,50	5	10820346
DN 50, kvs = 33,00	5	10820347



## Robinet de reglare debit coloane cu prize de presiune cu scaun drept cu flanșe Strömmax-GMF



Descriere	Cantitate/ambalaj (buc)	Cod articol
DN 25, kvs = 12,2	1	10820357
DN 32, kvs = 17,3	1	10820358
DN 40, kvs = 28,6	1	10820359
DN 50, kvs = 38,0	1	10820360
DN 65, kvs = 60,3	1	10820361
DN 80, kvs = 68,5	1	10820362
DN 100, kvs = 100	1	10820363

## Regulator de presiune diferențială



Descriere	Cantitate/ambalaj (buc)	Cod articol
DN 15, 50-1300 l/h	1	10820370
DN 20, 100-1000 l/h	1	10820121
DN 25, 150-2000 l/h	1	10820371
DN 32, 200-5000 l/h	1	10820372
DN 40, 400-8000 l/h	1	10820373
DN 50, 400-9000 l/h	1	10820374

- regulator proporțional
- fără energie suplimentară
- plajă de valori 50-300 mbar, cu reglare continuă
- tub capilar de 1 m

## Robinet de descărcare diferențial - drept



Descriere	Cantitate/ambalaj (buc)	Cod articol
DN 15, 10-2000 l/h	1	10820375
DN 20, 10-2000 l/h	1	10820376

## Robinet de descărcare diferențial - colțar



Descriere	Cantitate/ambalaj (buc)	Cod articol
DN 15, 10-2000 l/h	1	10820377
DN 20, 10-2000 l/h	1	10820378

## Conector cu etanșare plană

Dimensiune (inch)	Cantitate/ambalaj (buc)	Cod articol
1/2"	20	10820379
3/4"	20	10820380
1"	20	10820381
1 1/4"	20	10820382
1 1/2"	20	10820383
2"	20	10820384



## Conector cu lipire cu etanșare plană

Dimensiune (inch)	Cantitate/ambalaj (buc)	Cod articol
15 mm	20	10820385
18 mm	20	10820386
22 mm	20	10820387
28 mm	20	10820388
35 mm	20	10820389
42 mm	20	10820390
54 mm	20	10820391

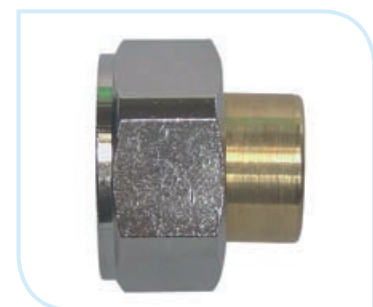

Se întâmplă, de multe ori ca după un sezon de încălzire utilizatorul final să schimbe câteva radiatoare la radiatoare care au puteri mai mari, sau se duce la instalator/comerciant cu reclamația, că îi e frig.

Bineînțeles, poate să se întâmple ca în încăperea respectivă radiatorul să fie subdimensionat, dar în majoritatea cazurilor nu aceasta este problema.

În cazul instalațiilor cu centrală termică proprie, microcentralele sau cazanele sunt comandate de către un termostat de ambient. În încăperea, unde este montat termostatul de ambient, echiparea radiatorului/radiatoarelor cu cap termostatic nu este recomandat, dar în celelalte încăperi este indicat.

Prin urmare, dacă termostatul de ambient oprește cazanul, fiindcă încăperea în care este montat a atins temperatura presetată, atunci, celelalte încăperi rămân fără căldură.

### Ce este de făcut?

Capul termostatic este soluția ideală pentru închiderea radiatoarelor, când temperatura din încăperea a atins nivelul dorit, dar aceste produse nu generează căldură.

Situația de mai sus ne arată, că încăperea cu termostatul de ambient „se simte bine”, radiatorul este supradimensionat sau primește căldură din alte surse (soare, mașini electrocasnice, șemineu, gătire etc.).

Din acest motiv, radiatorul din încăperea respectivă trebuie dezavantajat, redusă puterea, practic ștrangulat. Dacă avem de-a face cu situația de mai sus, ventilul radiatorului din încăperea cu termostat de ambient trebuie ștrangulat (prereglat) corespunzător.

#### Robinet cu sferă filet interior cu mâner tip fluture



Dimensiune (inch)	Cantitate/ambalaj (buc)	Cod articol
1/2"	1	10820559
3/4"	1	10820560
1"	1	10820561

#### Robinet cu sferă filet interior cu manetă



Dimensiune (inch)	Cantitate/ambalaj (buc)	Cod articol
1 1/4"	1	10820562
1 1/2"	1	10820563
2"	1	10820564

#### Robinet cu sferă filet interior-exterior cu mâner tip fluture



Dimensiune (inch)	Cantitate/ambalaj (buc)	Cod articol
1/2"	1	10820565
3/4"	1	10820566
1"	1	10820567

#### Robinet cu sferă filet interior-exterior cu manetă



Dimensiune (inch)	Cantitate/ambalaj (buc)	Cod articol
1 1/4"	1	10820688
1 1/2"	1	10820689
2"	1	10820690

### Robinet cu sferă și racord olandez cu mâner tip fluture

Dimensiune (inch)	Canțitate/ambalaj (buc)	Cod articol
1/2"	1	10610145
3/4"	1	10610188
1"	1	10610189



### Robinet cu sferă și racord olandez cu manetă

Dimensiune (inch)	Canțitate/ambalaj (buc)	Cod articol
1 1/4"	1	10610173
1 1/2"	1	10610174
2"	1	10610175



### Robinet cu sferă și racord olandez pentru pompă cu clapetă de sens încorporată

Dimensiune (inch)	Canțitate/ambalaj (buc)	Cod articol
1"	1	10610177
1 1/4"	1	10610178



### Robinet cu sferă și racord olandez pentru pompă

Dimensiune (inch)	Canțitate/ambalaj (buc)	Cod articol
1"	1	10610179
1 1/4"	1	10610180



## 3 armături

### Robinet de trecere cu ventil, corp alamă



Dimensiune (inch)	Cantitate/ambalaj (buc)	Cod articol
3/8"	1	10820691
1/2"	1	10820653
3/4"	1	10820654
1"	1	10820655

### Robinet de trecere cu ventil, corp fontă



Dimensiune (inch)	Cantitate/ambalaj (buc)	Cod articol
3/8"	1	10820700
1/2"	1	10820569
3/4"	1	10820570
1"	1	10820571
1 1/4"	1	10820572
1 1/2"	1	10820573
2"	1	10820574

### Robinet dublu serviciu cu ventil, corp fontă



Dimensiune (inch)	Cantitate/ambalaj (buc)	Cod articol
1/2"	1	10820568
3/4"	1	10820549

### Robinet cu sertar pană, corp alamă



Descriere	Cantitate/ambalaj (buc)	Cod articol
1/2"	1	10820692
3/4"	1	10820480
1"	1	10820693
1 1/4"	1	10820694
1 1/2"	1	10820695
2"	1	10820636

### Hidrant de grădină, corp fontă

Descriere	Cantitate/ambalaj (buc)	Cod articol
1"	1	1060007



### Cap de armătură, corp alamă

Descriere	Cantitate/ambalaj (buc)	Cod articol
1/2"	1	10820656
3/4"	1	10820657
1"	1	10820658



## Supape de siguranță FLAMCO



### Supapă de siguranță Flopress

Dimensiune	Cantitate/ambalaj (buc)	Cod articol
1/2" x 1/2", 2,5 bar	50	10820062
1/2" x 1/2", 3,0 bar	50	10820511

- pentru instalații de încălzire și răcire



### Supapă de siguranță Prescor

Dimensiune	Cantitate/ambalaj (buc)	Cod articol
1/2" x 1/2", 1,5 bar	50	10820512
1/2" x 1/2", 1,8 bar	50	10820513
3/4" x 3/4", 1,5 bar	50	10820514
3/4" x 3/4", 1,8 bar	50	10820515
3/4" x 3/4", 2,5 bar	50	10820516
3/4" x 3/4", 3,0 bar	50	10820517
1" x 1 1/4", 1,5 bar	16	10820518
1" x 1 1/4", 2,5 bar	16	10820519
1" x 1 1/4", 3,0 bar	16	10820520

- pentru instalații de încălzire și răcire



### Supapă de siguranță cu manometru Prescomano

Dimensiune	Cantitate/ambalaj (buc)	Cod articol
1/2" x 1/2", 3,0 bar	20	10820093
3/4" x 3/4", 3,0 bar	20	10820521

- pentru instalații de încălzire și răcire

## Supapă de siguranță Prescor B

Dimensiune	Cantitate/ambalaj (buc)	Cod articol
1/2" x 1/2", 6,0 bar	50	10820522
1/2" x 1/2", 8,0 bar	50	10820523
1/2" x 1/2", 10,0 bar	50	10820524
3/4" x 1", 6,0 bar	40	10820525
3/4" x 1", 8,0 bar	40	10820526
3/4" x 1", 10,0 bar	40	10820527
1" x 1 1/4", 6,0 bar	16	10820528
1" x 1 1/4", 8,0 bar	16	10820529
1" x 1 1/4", 10,0 bar	16	10820530

- pentru instalații de apă potabilă



## Supapă de siguranță Prescor Solar

Dimensiune	Cantitate/ambalaj (buc)	Cod articol
1/2" x 3/4", 3,0 bar	40	10820531
1/2" x 3/4", 6,0 bar	40	10820532
3/4" x 1", 6,0 bar	40	10820533
3/4" x 1", 8,0 bar	40	10820534

- pentru instalații solare



## Aerisitoare, degazoare și separatoare de nămol FLAMCO

### Aerisitor automat - Flexvent



Dimensiune (inch)	Cantitate/ambalaj (buc)	Cod articol
3/8"	50	10820167
1/2"	50	10820072

- cu supapă de sens
- corp prelungit pentru aerisire fără scurgeri

### Aerisitor automat - Flexvent H



Dimensiune (inch)	Cantitate/ambalaj (buc)	Cod articol
1/2" - nichelat	50	10820176

- model coltar
- corp prelungit pentru aerisire fără scurgeri

### Aerisitor automat - Flexvent Top



Dimensiune (inch)	Cantitate/ambalaj (buc)	Cod articol
1/2"	50	10820487

- filet interior
- debit mărit de purjare

### Aerisitor manual - Flexvent Solar



Dimensiune (inch)	Cantitate/ambalaj (buc)	Cod articol
3/8"	1	10820488

- pentru instalații solare

### Aerisitor automat - Flexvent Top Solar



Dimensiune (inch)	Cantitate/ambalaj (buc)	Cod articol
3/8"	1	10820489

- pentru instalații solare
- cu robinet de izolare

## Degazor Flamcovent

Dimensiune (inch)	Canitate/ambalaj (buc)	Cod articol
22 mm*	1	10820490
3/4"	1	10820128
1"	1	10820491
1 1/4"	1	10820492
1 1/2"	1	10820206
2"	1	10820493

\* racord cu inel de strângere inclus

- pentru îndepărtarea totală a aerului din instalații de încălzire și răcire
- tehnologie cu inele PALL
- îndepărtează microbulele de la 15 μm
- se instalează pe tur după cazan, centrală termică sau schimbător de căldură

Datele tehnice se găsesc pe pagina 546



## Degazor Flamcovent V

Dimensiune (inch)	Canitate/ambalaj (buc)	Cod articol
22 mm*	1	10820494
3/4"	1	10820495
1"	1	10820496
1 1/4"	1	10820497
1 1/2"	1	10820498
2"	1	10820499

\* racord cu inel de strângere inclus

- pentru îndepărtarea totală a aerului din instalații de încălzire și răcire
- tehnologie cu inele PALL
- îndepărtează microbulele de la 15 μm
- se instalează pe tur după cazan, centrală termică sau schimbător de căldură



## Degazor Flamcovent Solar

Dimensiune (inch)	Canitate/ambalaj (buc)	Cod articol
22 mm*	1	10840010
3/4"	1	10820500
1"	1	10820501
1 1/4"	1	10820502
1 1/2"	1	10820503
2"	1	10820504

\* racord cu inel de strângere inclus

- pentru instalații solare
- izolație inclusă
- pentru îndepărtarea totală a aerului din instalații de încălzire și răcire
- tehnologie cu inele PALL
- îndepărtează microbulele de la 15 μm



## Degazor Flamcovent oțel



Sunt disponibile cu dimensiuni între DN50 și DN 600 cu racordare cu flanșă, canelată sau cu sudură.

- pentru îndepărtarea totală a aerului din instalații de încălzire și răcire
- tehnologie cu inele PALL
- îndepărtează microbulele de la 15 μm
- se instalează pe tur după cazan, centrală termică sau schimbător de căldură

Datele tehnice se găsesc pe pagina 546.

## Separator de nămol Flamco Clean



Dimensiune	Cantitate/ambalaj (buc)	Cod articol
22 mm*	1	10820505
3/4"	1	10820073
1"	1	10820074
1 1/4"	1	10820506

\* racord cu inel de strângere inclus

- pentru îndepărtarea particulelor solide și nămolul din instalații de încălzire și răcire
- tehnologie cu inele PALL
- separă și îndepărtează particulele de la 5 μm
- se instalează pe retur înainte de cazan, centrală termică sau schimbător de căldură
- robinet de golire inclus

Datele tehnice se găsesc pe pagina 548.

## Separator de nămol Flamco Clean V



Dimensiune	Cantitate/ambalaj (buc)	Cod articol
22 mm*	1	10820507
3/4"	1	10820508
1"	1	10820509
1 1/4"	1	10820510

\* racord cu inel de strângere inclus

- model cu racordare verticală
- pentru îndepărtarea particulelor solide și nămolul din instalații de încălzire și răcire
- tehnologie cu inele PALL
- separă și îndepărtează particulele de la 5 μm
- se instalează pe retur înainte de cazan, centrală termică sau schimbător de căldură
- robinet de golire inclus

## Separator de nămol Flamco Clean oțel

Sunt disponibile cu dimensiuni între DN50 și DN 600 cu racordare cu flanșă, canelată sau cu sudură.

- pentru îndepărtarea particulelor solide și nămolul din instalații de încălzire și răcire
- tehnologie cu inele PALL
- separă și îndepărtează particulele de la 5  $\mu\text{m}$
- se instalează pe retur înainte de cazan, centrală termică sau schimbător de căldură
- robinet de golire inclus

Datele tehnice se găsesc pe pagina 548.



## Degazor și separator de nămol combinat Flamcovent Clean

- Modelele din alamă sunt disponibile cu dimensiuni între 3/4" și 1 1/2" respectiv 22 mm cu racord cu inel de strângere.
- Modelele din oțel sunt disponibile cu dimensiuni între DN50 și DN 600 cu racordare cu flanșă, canelată sau cu sudură.

- pentru îndepărtarea totală a aerului, particulelor solide și nămolul din instalații de răcire
- tehnologie cu inele PALL
- separă și îndepărtează particulele de la 5  $\mu\text{m}$
- robinet de golire inclus



## Butelie de egalizare Flexbalance Plus

- Pentru eliminarea problemelor de neechilibrare hidraulică între circuitul primar și cel secundar cu debit variabil.
- Degazor, separator de nămol și butelie de egalizare a presiunii într-un singur produs.
- Confecționate din oțel, sunt disponibile cu dimensiuni între DN50 și DN 400 cu racordare cu flanșă, canelată sau cu sudură.
- Peste DN150 se livrează cu suport.

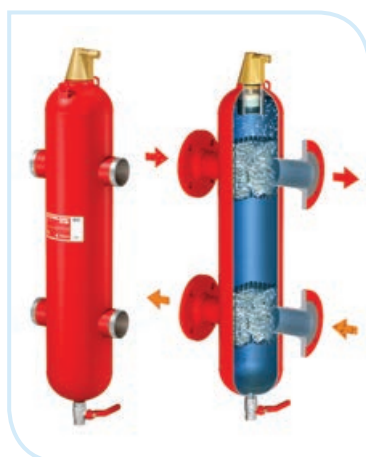

## Distribuitoare-colectoare FIV, GOBE



### Ansamblu distribuitor-colector FIV

Descriere	Cantitate/ambalaj (buc)	Cod articol
1" – 3 căi 24x19	1	10830040
1" – 4 căi 24x19	1	10830006
1" – 5 căi 24x19	1	10830027
1" – 6 căi 24x19	1	10830007
1" – 7 căi 24x19	1	10830028
1" – 8 căi 24x19	1	10830051
1" – 9 căi 24x19	1	10830032
1" – 10 căi 24x19	1	10830035

- cu debitmetre de 0-4 l/min pe tur
- cu robinete termostactice pe retur
- vizor schimbabil fără golire și dereglare



### Kit robinete pentru distribuitor-colector FIV

Dimensiune (inch)	Cantitate/ambalaj (buc)	Cod articol
1"	1	10830030

- două robinete de izolare cu racord olandez și termometru



### Piesă de capăt

Dimensiune (inch)	Cantitate/ambalaj (buc)	Cod articol
1"	1	10830324

- pentru distribuitoare-colectoare cu debitmetre când se utilizează fără unitate de reglare temperatură
- cu aerisitor manual și robinet de umplere-golire



### Robinet umplere-golire

Dimensiune (inch)	Cantitate/ambalaj (buc)	Cod articol
1"	1	10830342

- pentru distribuitoare-colectoare cu debitmetre când se utilizează cu unitate de reglare temperatură
- cu aerisitor manual și robinet de golire

### Racord demontabil distribuitor-colector

Dimensiune (mm)	Cantitate/ambalaj (buc)	Cod articol
16 x 2 x 24x19	1	10820216
16 x 2 x 3/4"	1	10830020
18 x 2 x 3/4"	1	10830010

- racord demontabil pentru racordarea țevilor la distribuitor-colector



### Distribuitor-colector modular cu robinete și racord țevă multistrat GOBE

Descriere	Cantitate/ambalaj (buc)	Cod articol
3/4" – 16 x 2 căi	1	10810114
3/4" – 16 x 3 căi	1	10810115
3/4" – 16 x 4 căi	1	10810116
3/4" – 16 x 5 căi	1	10810117
1" – 16 x 2 căi	1	10810090
1" – 16 x 3 căi	1	10810121
1" – 16 x 4 căi	1	10810122

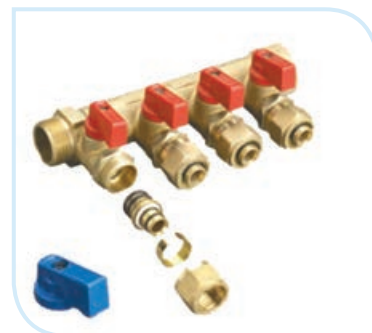

### Distribuitor-colector modular cu robinete GOBE

Descriere	Cantitate/ambalaj (buc)	Cod articol
1" – 3/4" x 2 căi	1	10810131
1" – 3/4" x 3 căi	1	10810132
1" – 3/4" x 4 căi	1	10810133



### Distribuitor-colector modular cu robinete ICMA

Descriere	Cantitate/ambalaj (buc)	Cod articol
3/4" – 24x1,5 x 2 căi	1	10810053
3/4" – 24x1,5 x 3 căi	1	10810009
3/4" – 24x1,5 x 4 căi	1	10810014
1" – 3/4" x 2 căi	1	10810001
1" – 3/4" x 3 căi	1	10810046





### Distribuitor-colector bară GOBE

Descriere	Cantitate/ambalaj (buc)	Cod articol
1" – 1/2" x 2 căi	1	10810010
1" – 1/2" x 3 căi	1	10810002
1" – 1/2" x 4 căi	1	10810000
1" – 1/2" x 5 căi	1	10810047
1" – 1/2" x 6 căi	1	10810013
1" – 1/2" x 7 căi	1	10810011
1" – 1/2" x 8 căi	1	10810045



### Piesă de capăt

Dimensiune (inch)	Cantitate/ambalaj (buc)	Cod articol
1" – 1/2" – 3/8"	1	10810024



### Racord aparate de măsurare

Dimensiune (inch)	Cantitate/ambalaj (buc)	Cod articol
1"	1	10810023



### Capac

Dimensiune (inch)	Cantitate/ambalaj (buc)	Cod articol
1"	1	10810030



### Cutie distribuitor-colector

Înălțime x lățime x adâncime (mm x mm x mm)	Cantitate/ambalaj (buc)	Cod articol
615-705 x 335 x 110-175	1	10810017
615-705 x 435 x 110-175	1	10810054
615-705 x 565 x 110-175	1	10810015
615-705 x 715 x 110-175	1	10810048
615-705 x 795 x 110-175	1	10810040
615-705 x 965 x 110-175	1	10810051

- cutii metalice cu montare în perete
- adâncimea și înălțimea cutiilor este reglabilă

## Armături cu flanșe

### Robinet cu obturator sferic

Dimensiune (mm)	Cantitate / ambalaj (buc)	Cod articol
DN 15	1	30310128
DN 20	1	30310129
DN 25	1	30310086
DN 32	1	30310026
DN 40	1	30310027
DN 50	1	30310028
DN 65	1	30310029
DN 80	1	30310030
DN 100	1	30310006
DN 125	1	30310041
DN 150	1	30310021
DN 200	1	30310106
DN 250	1	30310130



- corp și flanșe din fontă GG 25
- sferă și ax din oțel inox 304
- garnituri de etanșare din PTFE
- PN 16
- domenii de utilizare: încălzire, apă rece, apă caldă, fluide fără aciditate sau alcalinitate

### Robinet cu sertar pană cauciucat, tijă neascendentă

Dimensiune (mm)	Cantitate / ambalaj (buc)	Cod articol
DN 50	1	30310078
DN 65	1	30310079
DN 80	1	30310007
DN 100	1	30310008
DN 125	1	30310080
DN 150	1	30310081
DN 200	1	30310082
DN 250	1	30310131
DN 300	1	30310003
DN 400	1	30310132



- corp și flanșe din fontă GG 25
- tijă din oțel inox 304
- vopsit cu pulbere epoxy de min. 250 nm din interior și din exterior
- PN 16
- domenii de utilizare: încălzire, apă rece, apă caldă, fluide fără aciditate sau alcalinitate

## 3 armături



### Filtru impurități tip Y

Dimensiune (mm)	Cantitate / ambalaj (buc)	Cod articol
DN 15	1	30310064
DN 20	1	30310058
DN 25	1	30310043
DN 32	1	30310098
DN 40	1	30310107
DN 50	1	30310056
DN 65	1	30310044
DN 80	1	30310033
DN 100	1	30310015
DN 125	1	30310009
DN 150	1	30310010
DN 200	1	30310011
DN 250	1	30310161
DN 300	1	30310162
DN 350	1	30310163
DN 400	1	30310164

- corp și flanșe din fontă GG 25
- filtru din oțel inox 304, prevăzut cu dop de golire
- PN 16
- domenii de utilizare: încălzire, apă rece, apă caldă, abur, GPL, soluții chimice



### Robinet fluture

Dimensiune (mm)	Cantitate / ambalaj (buc)	Cod articol
DN 40	1	30310045
DN 50	1	30310014
DN 65	1	30310016
DN 80	1	30310094
DN 100	1	30310031
DN 125	1	30310017
DN 150	1	30310018
DN 200	1	30310019
DN 250	1	30310020
DN 300	1	30310100
DN 350	1	30310138
DN 400	1	30310022
DN 450	1	30310139
DN 500	1	30310140
DN 600	1	30310141

- corp din fontă GG 25
- disc și tijă din oțel inox 304 respectiv 420
- robinetele peste Dn 250 se livrează cu roată de manevră
- PN 16
- domenii de utilizare: încălzire, apă rece, apă caldă, fluide neabrazive, fără aciditate sau alcalinitate

## Robinet de închidere cu ventil, tijă neascendentă

Dimensiune (mm)	Cantitate / ambalaj (buc)	Cod articol
DN 15	1	30310071
DN 20	1	30310099
DN 25	1	30310038
DN 32	1	30310072
DN 40	1	30310069
DN 50	1	30310046
DN 65	1	30310037
DN 80	1	30310036
DN 100	1	30310035
DN 125	1	30310032
DN 150	1	30310142
DN 200	1	30310059
DN 250	1	30310143



- corp, flanșe și rozetă din fontă GG 25
- tijă din oțel inox 304
- etanșare metal pe metal
- PN 16
- domenii de utilizare: încălzire, apă rece, apă caldă, abur, fluide fără aciditate sau alcalinitate

## Compensator de dilatare elastic

Dimensiune (mm)	Cantitate / ambalaj (buc)	Cod articol
DN 40	1	30310065
DN 50	1	30310025
DN 65	1	30310105
DN 80	1	30310034
DN 100	1	30310095
DN 125	1	30310137
DN 150	1	30310047
DN 200	1	30310062
DN 250	1	30310039
DN 300	1	30310040



- flanșe din oțel carbon galvanizat
- burduf din EPDM armat cu inele de oțel
- atenuare vibrații
- domenii de utilizare: încălzire, apă rece, apă caldă, aplicații industriale

### Robinet de reținere cu clapetă tip Wafer



Dimensiune (mm)	Cantitate / ambalaj (buc)	Cod articol
DN 40	1	30310057
DN 50	1	30310048
DN 65	1	30310049
DN 80	1	30310050
DN 100	1	30310096
DN 125	1	30310051
DN 150	1	30310060
DN 200	1	30310061
DN 250	1	30310070
DN 300	1	30310158
DN 350	1	30310159
DN 400	1	30310160

- corp din oțel inox DIN 1-4086
- disc din oțel inox 304
- PN 16
- domenii de utilizare: încălzire, apă rece, apă caldă, aplicații industriale

### Robinet de reținere cu disc dublu



Dimensiune (mm)	Cantitate / ambalaj (buc)	Cod articol
DN 40	1	30310133
DN 50	1	30310052
DN 65	1	30310053
DN 80	1	30310054
DN 100	1	30310055
DN 125	1	30310066
DN 150	1	30310067
DN 200	1	30310097
DN 250	1	30310068
DN 300	1	30310134
DN 350	1	30310135
DN 400	1	30310136

- corp din fontă turnată GG 25
- disc și arc din oțel inox 304
- se poate monta orizontal sau vertical
- PN 16
- domenii de utilizare: încălzire, apă rece, apă caldă, aplicații industriale